

# Pompa ciepła powietrze-woda

---

## Instrukcja obsługi

Przewodowy sterownik zdalny MWR-WW10N  
zestaw sterujący MIM-EO3CN / MIM-EO3EN

---

- Dziękujemy za zakup produktu firmy Samsung.
- Przed rozpoczęciem obsługi urządzenia należy dokładnie zapoznać się z treścią niniejszej instrukcji obsługi i zachować ją do przyszłego użytku.



**SAMSUNG**

# Spis treści

---

Informacje dotyczące bezpieczeństwa	4
Informacje dotyczące bezpieczeństwa	4
<b>Funkcje Power Smart</b>	<b>6</b>
Obsługa zdalnego sterownika	6
Podstawowy tryb działania	6
Tryb ciepłej wody użytkowej (CWU)	7
Wybieranie żądanej temperatury • Ustawianie zadanej temperatury	8
<b>Funkcje Power Smart</b>	<b>9</b>
Stan pracy • Tryb Cichy • Tryb Odprowadzanie	9
<b>Oszczędzanie energii</b>	<b>10</b>
Oszczędzanie energii	10
Ustawianie harmonogramu	10
Energia	11
Zmienne TDM (przetaczania z podziałem czasowym) (tylko produkt TDM)	12
<b>Ustawianie opcji</b>	<b>13</b>
Ustawianie opcji	13
Ustawianie opcji	13
Ustawianie aktualnego czasu (przykład)	15
<b>Instalacja/tryb serwisowy</b>	<b>16</b>
Instalacja/tryb serwisowy	16
Dodatkowe funkcje przewodowego sterownika zdalnego	16
Instalacja/tryb serwisowy	17
Przesyłanie i pobieranie ustawień pól (przykład)	23
Wartość FSV należy skonfigurować, korzystając z etykiety FSV dołączonej do instrukcji obsługi produktu, a następnie zamocować ją do osłony modułu sterowania. (Pompa ciepła powietrze-woda: Tylko model AE***)	
<b>Tryb ustawienia pola</b>	<b>24</b>
Tryb ustawienia pola	24
Pompa ciepła powietrze-woda: Tylko model AE***	24
Jednostka hydrauliczna DVM: Tylko model AM****NBD***	44
Jednostka hydrauliczna DVM / jednostka hydrauliczna HT: Tylko model AM***TNBF**	46

---

Dodatek	52
Konserwacja urządzenia	52
Czynności konserwacyjne • Ogrzewanie awaryjne/awaryjna dostawa gorącej wody	52
Wskazówki dotyczące rozwiązywania problemów	54
Komunikacja	55
Pompa wodna a czujnik przepływu	56
Kod błędu	57



***Prawidłowe usuwanie produktu  
(zużyty sprzęt elektryczny i elektroniczny)***

***(Dotyczy krajów, w których stosuje się systemy segregacji odpadów)***

To oznaczenie umieszczone na produkcie, akcesoriach lub dokumentacji oznacza, że po zakończeniu eksploatacji nie należy tego produktu ani jego akcesoriów (np. ładowarki, zestawu słuchawkowego, przewodu USB) wyrzucać wraz ze zwykłymi odpadami gospodarstwa domowego. Aby uniknąć szkodliwego wpływu na środowisko naturalne i zdrowie ludzi wskutek niekontrolowanego usuwania odpadów, prosimy o oddzielenie tych przedmiotów od odpadów innego typu oraz o odpowiedzialny recykling i praktykowanie ponownego wykorzystania materiałów.

W celu uzyskania informacji na temat miejsca i sposobu bezpiecznego dla środowiska recyklingu tych przedmiotów, użytkownicy w gospodarstwach domowych powinni skontaktować się z punktem sprzedaży detalicznej, w którym dokonali zakupu produktu, lub z organem władz lokalnych.

Użytkownicy w firmach powinni skontaktować się ze swoim dostawcą i sprawdzić warunki umowy zakupu. Produktu ani jego akcesoriów nie należy usuwać razem z innymi odpadami komercyjnymi.

Więcej informacji na temat zobowiązań środowiskowych firmy Samsung i szczególnych obowiązków regulacyjnych dotyczących produktów, np. rozporządzenie REACH, znajduje się na stronie: <https://www.samsung.com/uk/sustainability/environment/environment-data/>

# Informacje dotyczące bezpieczeństwa





Zawartość niniejszego dokumentu ma na celu zapewnienie bezpieczeństwa użytkownika i uniknięcie uszkodzeń mienia. Aby poprawnie korzystać z produktu, należy się dokładnie zapoznać z treścią niniejszego dokumentu.

## OSTRZEŻENIE

Zagrożenia i niebezpieczne praktyki, które mogą skutkować poważnymi obrażeniami ciała lub śmiercią.

## PRZESTROGA

Zagrożenia i niebezpieczne praktyki, które mogą skutkować nieznacznymi obrażeniami ciała lub uszkodzeniem mienia.

-  Należy postępować zgodnie z instrukcjami.
-  Należy **BEZWZGLĘDnie** powstrzymać się od wykonywania tej czynności.
-  Należy upewnić się, że urządzenie jest uziemione, aby uniknąć porażenia prądem elektrycznym.
-  Odłączyć urządzenie od zasilania.
-  **NIE** należy dokonywać demontażu.

## INSTALACJA

### OSTRZEŻENIE

 Instalacja tego urządzenia musi zostać przeprowadzona przez wykwalifikowanego technika lub firmę serwisową.

- Niezastosowanie się do tego zalecenia może skutkować porażeniem prądem elektrycznym, pożarem, wybuchem, problemami z działaniem urządzenia lub odniesieniem obrażeń ciała.

**Po zakończeniu instalacji produkt należy podłączyć do źródła zasilania o odpowiedniej mocy znamionowej.**

- Niezastosowanie się do tego zalecenia może skutkować problemami z działaniem produktu, porażeniem prądem elektrycznym lub pożarem.

 Nie należy montować urządzenia w pobliżu grzejników ani materiałów łatwopalnych. Urządzenia nie należy montować w lokalizacjach, w których występuje wilgoć, kurz lub zanieczyszczenie substancjami olejowymi ani w lokalizacjach narażonych na bezpośrednie działanie promieni słonecznych i wody (deszcz). Urządzenia nie należy montować w lokalizacjach narażonych na ryzyko wycieku gazu.

- Niezastosowanie się do tego zalecenia może skutkować porażeniem prądem elektrycznym lub pożarem.

### PRZESTROGA

 Produkt należy montować na twardej i równej powierzchni, która utrzyma jego masę.

- W przypadku zamontowania produktu na powierzchni nieregularnej do jego masy produkt może spaść i spowodować uszkodzenia mienia.

## ZASILANIE

### OSTRZEŻENIE

 Kabla zasilającego nie należy nadmiernie zginać ani naciągać. Kabla zasilającego nie należy skręcać ani wiązać.

- Niezastosowanie się do tego zalecenia może skutkować porażeniem prądem elektrycznym lub pożarem.

## OBSŁUGA

### OSTRZEŻENIE

 Jeśli urządzenie generuje nietypowe dźwięki, wydobywa się z niego zapach spalenizny lub dym, należy go natychmiast odłączyć od zasilania i skontaktować się z najbliższym centrum serwisowym.

- Niezastosowanie się do tego zalecenia może skutkować porażeniem prądem elektrycznym lub pożarem.

W celu przeprowadzenia ponownego montażu produktu należy skontaktować się z najbliższym centrum serwisowym.

- Niezastosowanie się do tego zalecenia może skutkować problemami z działaniem produktu, wyciekami wody, porażeniem prądem elektrycznym lub pożarem.
- Dostawa produktu nie należy do zakresu świadczonych usług. Ponowna instalacja produktu w innej lokalizacji wiąże się z dodatkowymi kosztami budowlanymi oraz z opłatą instalacyjną.

Jeżeli pojawi się wskaźnik diagnostyczny awarii lub jeżeli ulegnie on awarii, należy natychmiast zaprzestać używania produktu.

- W przypadku pojawienia się zapachu spalenizny pochodzącego z produktu lub w przypadku wystąpienia awarii produktu należy niezwłocznie wyłączyć urządzenie i odłączyć zasilanie, a następnie skontaktować się z centrum serwisowym. Dalsze używanie urządzenia w tym stanie może doprowadzić do porażenia prądem elektrycznym, pożaru lub uszkodzenia produktu.

 Nie należy podejmować prób samodzielnej naprawy, demontażu ani modyfikacji produktu.

- Niezastosowanie się do tego zalecenia może skutkować porażeniem prądem elektrycznym, pożarem, problemami z działaniem produktu lub odniesieniem obrażeń ciała.

### PRZESTROGA

 Nie dopuszczać do dostania się wody do wnętrza produktu.

- Niezastosowanie się do tego zalecenia może skutkować pożarem lub wybuchem.

 Nie należy obsługiwać produktu mokrymi rękoma.

- Niezastosowanie się do tego zalecenia może skutkować porażeniem prądem elektrycznym.

Nie należy rozpylać substancji lotnych, takich jak środki owadobójcze, na powierzchnię produktu.

- Substancje tego rodzaju nie tylko szkodzą ludziom, ale mogą też przyczynić się do porażenia prądem elektrycznym, powstania pożaru lub spowodować nieprawidłowe działanie produktu.

Nie należy wywierać silnego nacisku na produkt ani go rozmontowywać.

Nie używać produktu niezgodnie z jego przeznaczeniem.

Nie naciskać przycisków za pomocą ostrych przedmiotów.

- Niezastosowanie się do tego zalecenia może skutkować porażeniem prądem elektrycznym lub uszkodzeniem części produktu.

## CZYSZCZENIE

### OSTRZEŻENIE

 Nie należy czyścić produktu poprzez bezpośrednie spryskiwanie jego powierzchni wodą. Nie należy używać do czyszczenia produktu benzenu, rozcieńczalników, alkoholu ani acetonu.

- Niezastosowanie się do tego zalecenia może skutkować odbarwieniem, odkształceniem bądź uszkodzeniem produktu, jak również porażeniem prądem elektrycznym lub powstaniem pożaru.

# Obsługa zdalnego sterownika

---

Urządzenie należy obsługiwać za pomocą sterownika zdalnego.

## Podstawowy tryb działania

---

Nacisnąć przycisk **OK**, aby przejść do ekranu Ust. z ekranu głównego z włączoną opcją Str. 1 lub Str. 2. Na każdym ekranie nacisnąć przycisk **OK**, a następnie przycisk  $\wedge$  lub  $\vee$ , aby wybrać tryb Auto, Chł. lub Ogrz.

### Tryb Auto

---

W trybie Auto jednostka hydrauliczna automatycznie dostosuje temperaturę wyływającej wody pod kątem ogrzewania pomieszczenia.

#### **UWAGA**

- Po aktywowaniu funkcji Krz. grz. docelowa temperatura wody będzie określana automatycznie w zależności od temperatury zewnętrznej: w trybie Ogrz niższe temperatury zewnętrzne będą oznaczały cieplejszą wodę.

### Tryb Chł.

---

W trybie Chł. można dowolnie regulować temperaturę chłodzenia pomieszczenia.

- Wybór trybu Ogrz przy włączonym trybie Chł. spowoduje wyłączenie trybu Chł.

### Tryb Ogrz

---

W trybie Ogrz można korzystać z ogrzewania podłogowego, zapewniającego ciepło wiosną, jesienią i zimą.

- Działanie trybu Operacja odmraż. można sprawdzić w sekcji Options menu stanu działania.
- Wybór trybu Chł. przy włączonym trybie Ogrz spowoduje wyłączenie trybu Ogrz.

#### **UWAGA**

- Podczas ustawiania standardowych temperatur ogrzewania i chłodzenia pomieszczenia nie można wybrać trybu Auto.

---

## Tryb ciepłej wody użytkowej (CWU)

---

Nacisnąć przycisk **OK**, aby przejść do ekranu Ust. z ekranu głównego z włączoną opcją CWU. Na każdym ekranie nacisnąć przycisk **OK**, a następnie przycisk  $\wedge$  lub  $\vee$ , aby wybrać tryb Ekonom., Standard, Zas. lub Wymus.

### UWAGA

- Jeśli tryb CWU nie jest obsługiwany, pojawi się komunikat „Nieobstug.”.
- Aby korzystać z trybu gorącej wody, w trybie ustawień specyfikacji pola (#3011) sterownika przewodowego należy wybrać odpowiedź TAK i podłączyć czujnik temperatury do zbiornika z gorącą wodą.
- W przypadku jednoczesnego wyboru trybu Chł./Ogrz i CWU tryb Chł./Ogrz i CWU będą działać naprzemiennie.
-  (zasilanie) trybu CWU nie może być używane, jeśli nie pracuje Grz. wspomag.
- Aby zażyć relaksującej kąpieli lub gdy potrzebna jest duża ilość ciepłej wody, należy wybrać tryb Wymus. Włączenie tego trybu spowoduje, że pełna moc pompy ciepła zostanie wykorzystana do podgrzania wody.

### PRZESTROGA

- Zgodnie z domyślną wartością ustawienia pola ta funkcja nie zostanie wyłączona automatycznie.
- Aby wyłączyć tryb Wymus. na określony czas, należy zmienić wartość ustawienia pola w sterowniku zdalnym.

# Obsługa zdalnego sterownika

## Wybieranie żądanej temperatury

Na każdym ekranie nacisnąć przycisk  $\wedge$  lub  $\vee$ , aby dostosować temperaturę.

### UWAGA

- Temperaturę można regulować w odstępie co 0,1, 0,5 lub 1°C (domyślnie co 0,5°C)

## Ustawianie zadanej temperatury

Na każdym ekranie nacisnąć przycisk  $\langle$  lub  $\rangle$ , aby wybrać żądane menu, a następnie przycisk **OK**.  
Temperaturę można regulować za pomocą przycisków  $\wedge$  i  $\vee$ .

### UWAGA

- Jeśli sterowanym ustawieniem Temperatura odniesienia jest Wylot wody, temperaturę można regulować tylko dla trybu Wylot wody.
- Jeśli sterowanym ustawieniem Temperatura odniesienia jest Wewn., temperatury można regulować dla trybu Wewn. i Wylot wody.
- Jeśli urządzenie obsługuje oba tryby, temperaturę można regulować tylko dla trybu Wewn., ale zmieni to też temperaturę w trybie Wylot wody.
- Zakresy regulacji temperatur są ograniczone w każdym trybie, w zależności od ustawionych Temperatura odniesienia chłodzenia i grzania.

	Auto	Chł. & Ogrz
Wylot wody	Krz. grz.	Wylot wody
Temperatura wewnętrzna	-	Temperatura wewnętrzna



# Funkcje Power Smart

---

Urządzenie firmy Samsung zapewnia dostęp do szeregu użytecznych funkcji.

## Stan pracy

---

Ta funkcja pozwala sprawdzić stan działania następujących elementów:

sprężarka, grzałka zapasowa, Grz. wspomag., Solarny, bojler zapasowy, Pompa wody, Zbiornik wody, Operacja odmraż., Ster. odmraż., Operacja sterylizacji zb. wody, Montaż wewnętrznego termostatu, Praca w trybie A2A, PV solarny, Sieć intel., Poziom Eko oraz Demand Response.

## Tryb Cichy

---

Dźwięki wydawane przez pracujące urządzenie można ograniczyć, wybierając tryb Cichy.

### UWAGA

- Użytkownik nie może sterować trybem Cichy, jeśli jest on ustawiany na podstawie sygnałów z jednostki zewnętrznej lub jeśli opcja Czas pr. auto. tr. Cichy jest ustawiana w trybie serwisowym za pomocą przewodowego sterownika zdalnego.

## Tryb Odprowadzanie

---

W trybie Odprowadzanie urządzenie może ogrzewać pomieszczenie niższą temperaturą.





### UWAGA

- Aby wyłączyć ten tryb, należy nacisnąć dowolny przycisk na sterowniku zdalnym.
- Gdy dla trybu Odprowadzanie wybrano ustawienie WŁ, przed przejściem do ekranu Ust. pojawia się ekran główny.
- Naciśnięcie dowolnego przycisku spowoduje wyłączenie trybu Odprowadzanie. Jednakże nie zostanie wyłączony w przypadku naciśnięcia klawiszy służących do przełączania pomiędzy ekranem głównym a oknem głównym.
  - Ekran główny: Przyciski kierunkowe, **OK** przycisk
  - Okno główne: Przycisk Wstecz

# Oszczędzanie energii

Urządzenie oferuje funkcje umożliwiające redukcję zużycia energii elektrycznej.

## Ustawianie harmonogramu

Nacisnąć przycisk , a następnie ,  lub , , aby wybrać funkcję **Harmo**. Następnie nacisnąć przycisk **OK**.

Po wybraniu opcji Dodaj harmon. można skonfigurować ustawienia dla funkcji Codzienny harmon., Tygodniowy harmo., Roczny harmonogram oraz Dzień wolny.

Typ	Opis
Codzienny harmon.	<ul style="list-style-type: none"><li>• Pozwala włączyć tryb Cichy lub sprawdzić stan gorącej wody.</li><li>• Pozwala ustawić do 8 harmonogramów.</li></ul>
Tygodniowy harmo.	<ul style="list-style-type: none"><li>• Pozwala ustawić działanie wybranych jednostek w zaplanowane dni i o zaplanowanym czasie.<ul style="list-style-type: none"><li>– Plany można określać co tydzień. Istnieje możliwość ustawienia wartości dla dnia, godziny, włączania/wyłączenia działania, urządzeń, których działanie zaplanowano, a także stanu działania (tryb działania, żądana temperatura).</li></ul></li></ul>
Roczny harmonogram	<ul style="list-style-type: none"><li>• Pozwala utworzyć grupę na dany miesiąc w celu tworzenia planów i przypisywania ich do niej co tydzień.<ul style="list-style-type: none"><li>– W taki sposób można zaplanować cały rok, a plany można przypisywać do maksymalnie 8 grup.</li></ul></li></ul>
Dzień wolny	<ul style="list-style-type: none"><li>• Dzięki tej funkcji tygodniowe i roczne plany nie będą włączane, gdy użytkownik przebywa poza domem.</li></ul>

### UWAGA

- Plany Codzienny harmon. i Roczny harmonogram pozwalają skonfigurować do 49 ustawień.

---

## Energia

---

Nacisnąć przycisk , a następnie  $\wedge$ ,  $\vee$  lub  $\langle$ ,  $\rangle$ , aby wybrać funkcję **Energia**. Następnie nacisnąć przycisk **OK**.

Można wyświetlić i ustawić dowolną funkcję spośród Wykorzyst. energii i Ust. energii.

Klasyfikacja	Typ	Opis
Wykorzyst. energii	-	Wyświetla funkcje Moc chwilowa, Tyg. wyk. energii, Mies. wyk. energii, Roczne wyk. energii, Wykorz. energii w ub. roku oraz Czas pracy w formie wykresu.   <b>UWAGA</b> <ul style="list-style-type: none"><li>• Aby uzyskać dokładniejszy czas działania, należy skorzystać z czasu serwera DMS.</li><li>• Wskaźnik tygodniowego zużycia energii spełnia wymogi normy ISO 8601.</li></ul>
Ust. energii	Docelowe zużycie energii	Pozwala ustawić docelowe zużycie energii.
	Docel. czas dział.	Pozwala ustawić docelowy czas działania.
	Okno alarmu	Pozwala ustawić, czy alarm ma zostać generowany po osiągnięciu docelowego zużycia energii czy nie.
	Inicjaliz. danych zuż.	Inicjalizuje wszystkie funkcje energii.

# Oszczędzanie energii

## Zmienne TDM (przetłaczania z podziałem czasowym) (tylko produkt TDM)

Nacisnąć przycisk , a następnie ,  lub , aby wybrać funkcję **Priorytet A2A**. Następnie nacisnąć przycisk **OK**.

Ustawienie w menu FSV #5033 wartości „0” powoduje wybór opcji „Priorytet A2A”, a wartości „1” wybór opcji „Priorytet CWU”.

- W instalacji obejmującej zarówno A2A (klimatyzator typu powietrze-powietrze), jak i A2W (jednostkę hydrauliczną powietrze-woda) urządzenie zewnętrzne może przekazać pełną moc urządzeniom wewnętrznym (w tym A2A lub A2W). Jeśli zapotrzebowanie na moc zgłasza jednocześnie wiele urządzeń A2A i A2W, priorytet sterowania urządzeniem zewnętrznym (np. częstotliwością sprężarki) otrzyma A2A ze względu na szybszy czas reakcji i większy komfort użytkownika. Pozostała dostępna moc urządzenia zewnętrznego zostanie przekazana do urządzeń A2W podczas normalnej pracy urządzeń A2A. Ogrzewanie za pomocą urządzenia A2W może potrwać bardzo długo, więc urządzenie zewnętrzne będzie przydzielać priorytet sterowania na zmianę urządzeniu A2A i A2W.
- Maksymalny czas działania priorytetowego (przy FSV #5033=0): FSV #5031 (domyślnie 30 min, zakres 10–90 min) — po upływie maksymalnego czasu przekazywania mocy do A2A urządzenie zewnętrzne będzie działać wyłącznie w celu zwiększenia wydajności chłodzenia/ogrzewania przez urządzenie A2W, nawet jeśli urządzenie A2A nadal wymaga dodatkowej mocy.
- Minimalny czas działania bez priorytetu (przy FSV #5033=0): FSV #5032 (domyślnie 5 min, zakres 3–60 min) — w tym minimalnym czasie urządzenie zewnętrzne będzie przekazywać moc wyłącznie do urządzenia A2W, nawet jeśli nie będzie ono zgłaszać takiego zapotrzebowania.

«Specyfikacja techniczna przetłaczania z podziałem czasowym (Time Division Switching, TDS) zgodnie z ustawieniem FSV #5033 (w przypadku, gdy A2A i A2W działają jednocześnie)»

Ustawienie FSV	A2A chłodzenie + A2W chłodzenie	A2A chłodzenie + A2W ogrzewanie	A2A ogrzewanie + A2W chłodzenie	A2A ogrzewanie + A2W ogrzewanie
A2A Priority (#5033=0)	A2A chłodzenie A2W chłodzenie Ten sam tryb chłodzenia Sterowanie TDS	A2A chłodzenie Cykl A2W wyt. (grzałka działa, ale nie grzeje). Chłodzenie	A2A ogrzewanie A2W × (brak działania) Ogrzewanie	A2A ogrzewanie A2W ogrzewanie Ten sam tryb ogrzewania Sterowanie TDS
DHW Priority (#5033=1)	Tak samo, jak w ustawieniu A2A Priority	A2W ogrzewanie A2A chłodzenie (ogrzewanie + chłodzenie) Sterowanie TDS	Tak samo, jak w ustawieniu A2A Priority	Tak samo, jak w ustawieniu A2A Priority

※ A2A: powietrze-powietrze, A2W: powietrze-woda



- Gdy włączony jest tryb DHW Priority, ogrzewanie wody ma priorytet tylko wtedy, gdy włączone jest jednocześnie działanie urządzeń A2A i A2W. Inne działania są takie same, jak w trybie A2A Priority.

### PRZESTROGA

- Podczas działania urządzenia A2W urządzenie A2A nie pracuje. To normalne zjawisko.
- Gdy urządzenia A2A i A2W nie działają jednocześnie, użytkownik może wybrać dowolny tryb bez ograniczeń jego działania.

# Ustawianie opcji

## Ustawianie opcji

- 1 Nacisnąć przycisk .
- 2 Nacisnąć przycisk  lub , aby wybrać pozycję Opcja. Następnie nacisnąć przycisk **OK**.
- 3 Informacje dotyczące wyboru żądanego menu można znaleźć na kolejnych stronach.

Krok1	Krok2	Krok3	Krok4	Krok5	Opis	Ustawienie domyślne			
Blokada przycisków					WŁ/WYŁ	WYŁ			
Lista błędów:					-	-			
Inf. o jedn. wewn.					-	-			
Tryb Użytkownik	Język				Różni się w zależności od języka	Pierwsza wartość dla pakietu językowego			
	Czas letni	Czas letni				WŁ/WYŁ	WYŁ		
		jed.				Dzień/tydzień	Tydzień		
		M-c				Styczeń-grudzień	Mar		
		Tyd.				Od 1. do 4.; F (ostatni tydzień)	F (ostatni tydzień)		
		Dn.				Od 1 do 31	22		
	Blokada	Blokada funkcji Cz.	Blokada wsz.				WŁ/WYŁ	WYŁ	
			Blokada tr. Dział.	Blokada działania				WŁ/WYŁ	WYŁ
				Blokada tr. Wsz.				WŁ/WYŁ	WYŁ
				Blokada tr. Auto.				WŁ/WYŁ	WYŁ
				Blokada tr. Chłodz.				WŁ/WYŁ	WYŁ
				Blokada tr. Ogrzew.				WŁ/WYŁ	WYŁ
			Blokada temperatury				WŁ/WYŁ	WYŁ	
Blokada harmo.				WŁ/WYŁ	WYŁ				

# Ustawianie opcji

Krok 1	Krok 2	Krok 3	Krok 4	Krok 5	Opis	Ustawienie domyślne	
Tryb Użytkownik	Sterownik naścienny	LED			WŁ/WYŁ	WŁ	
		Wyciszenie przyc.			WŁ/WYŁ	WYŁ	
		Bieżący czas	Data	Format daty	RRRR/MM/DD, DD/MM/RRRR, MM/DD/RRRR	DD/MM/RRRR	
				Rok/M-c/Dn.	Od 2000 do 2099/od 1 do 12/ od 1 do 31	2019,01,01	
		Czas	Czas	Format g.	12-godzinny/24-godzinny	12-godzinny	
				Godz./Minuta/ AM/PM	Od 0 do 12/od 0 do 60/AM,PM	PM12 godz. 00 min	
		Reset ster. zdalnego			-	-	
		Ustawianie wyśw.	Jasność		Od 10 do 100%	100%	
			Wygaszacz ekranu	Reg. czas.	Od 10 do 60 sekund	30 s	
				Jasność	0, 10, 30, 50, 70%	30%	
	Inteligentny reset				-	-	
	Reset wsz. tr. uż.					-	
	Spraw. czasu serwis.	Nr wywołania serwis.				Numer do serwisu wprowadzony w trybie serwisowym	-
		Ostatnia inspekcja				Data ostatecznej kontroli wprowadzona w trybie serwisowym	-



















## UWAGA

- Gdy dwa sterowniki naścienne są połączone, jasność można ustawiać w zakresie od 10 do 50%.
- Jeśli ekran pracuje w trybie gotowości przez godzinę, w celu ochrony przetączy się on w tryb ochrony ekranu na minutę przed powrotem do trybu normalnego ekranu. Jeśli przyciski zostaną naciśnięte po wyświetleniu ochrony ekranu, natychmiast przejdzie on w tryb gotowości.

---

## Ustawianie aktualnego czasu (przykład)

---

- 1 Nacisnąć przycisk .
- 2 Nacisnąć przycisk   lub , aby wybrać pozycję **Opcja**. Następnie nacisnąć przycisk **OK**.
- 3 Nacisnąć przycisk   lub , aby wybrać **Tryb Użytkownik**. Następnie nacisnąć przycisk **OK**.
- 4 Nacisnąć przycisk   lub , aby wybrać funkcję **Sterownik naścienny**. Następnie nacisnąć przycisk **OK**.
- 5 Nacisnąć przycisk   lub , aby wybrać funkcję **Bieżący czas**. Następnie nacisnąć przycisk **OK**.
- 6 Nacisnąć przycisk   lub , aby wybrać funkcję **Czas**. Następnie nacisnąć przycisk **OK**.
- 7 Nacisnąć przycisk   lub , aby wybrać funkcję Format g., Godz., Minuta i AM/PM. Następnie nacisnąć przycisk **OK**.

# Instalacja/tryb serwisowy

---

## Dodatkowe funkcje przewodowego sterownika zdalnego

---

- 1 Jeżeli zachodzi potrzeba skorzystania z różnych funkcji dodatkowych przewodowego sterownika zdalnego, naciśnij jednocześnie przyciski  $\wedge$  i  $\vee$  przez dłuższą niż trzy sekundy.
  - Wyświetli się ekran wprowadzania hasła.
- 2 Wprowadzić hasło „0202”, a następnie nacisnąć przycisk **OK**.
  - Wyświetli się ekran ustawień instalacji/trybu serwisowego.
- 3 Zapoznać się z listą dodatkowych funkcji sterownika ściennego na następnej stronie. Następnie wybrać określone menu.
  - Po przejściu do ekranu ustawień wyświetlą się aktualne ustawienia.
  - Zapoznać się z tabelą ustawień danych.
  - Za pomocą przycisków  $\wedge/\vee$  zmienić ustawienia i nacisnąć przycisk  $\rangle$ , aby przejść do następnego ustawienia.
  - Nacisnąć przycisk **OK**, aby zapisać nowe ustawienie.
  - Nacisnąć przycisk  $\hookrightarrow$ , aby przejść do ekranu głównego.

### UWAGA

- Ustawiając dane, można nacisnąć przycisk  $\hookrightarrow$ , aby przejść do ekranu głównego po sprawdzeniu stanu zapisania w oknie podręcznym.



## Instalacja/tryb serwisowy

### UWAGA

- Niedostępne funkcje są oznaczone jako nieaktywne i nie można ich ustawiać.
- Jeżeli po wprowadzeniu ustawień konieczna jest inicjalizacja komunikacji, system automatycznie zresetuje się, a komunikacja zostanie zainicjalizowana.

Krok 1	Krok 2	Krok 3	Opis	Ustawienie domyślne
Licz. czasu serwis.	Nrwywołania serwis.		16-cyfrowy numer telefonu Wpis: pusty, -, 0-9	-
	Ostatnia inspekcja		Rok, M-c, Dn.	-
	Installation Data		Rok, M-c, Dn.	-
Czas pr. auto. tr. Cichy			WŁ/WYŁ	WYŁ
			Godzina rozpoczęcia i zakończenia pracy	22:00-06:00
Opcja strefy wewn.	Wybór tr. Chłodz./Ogrzew.		Chłodz. i ogrzew./T. grzan.	Chłodz. i ogrzew.
	GŁÓWNY/ PODRZĘDNY sterownik ścienny		GŁÓWNY/PODRZĘDNY.	GŁÓWNY
	Wybór strefy		Str. 1/Str. 2	Str. 1
	Temp. standardowa		Wylot wody/Wewn.	Wylot wody
	Jednostka temp.		Sk. C.(°C): 1°C/0,5°C/0,1°C	0,5°C
	Wybór czujnika temperatury		Sterownik ścienny/Czujnik temp. na zewnątrz	Sterownik ścienny
	Kalibracja temp. pokojowej	Temperatura odniesienia		Od -9 do 40°C
War. kalibracji			Od -99 do 9,9°C	0°C

# Instalacja/tryb serwisowy

Krok1	Krok 2	Krok 3	Opis	Ustawienie domyślne	
Opcja strefy wewn.	Inf. o stanie strefy wewn.	Centralne:	WŁ/WYŁ	-	
		Zwykła moc:	WŁ/WYŁ	-	
		Tryb:	Ogrz/Cht./Auto	-	
		Moc CWU:	WŁ/WYŁ	-	
		Tryb CWU:	Ekonom./Standard/Zas./Wymus.	-	
		Pompa wody:	WŁ/WYŁ	-	
		Grzałka zapas. (BUH)	WŁ/WYŁ	-	
		Grzałka wspom. (BSH):	WŁ/WYŁ	-	
		Czujnik przepływu:	lpm	-	
		Pompa modulująca:	0% ~ 100%	-	
		Krok EEV:	0-2000 kroków	-	
		Termostat1:	WŁ/WYŁ	-	
		Termostat 2:	WŁ/WYŁ	-	
		Termostat CWU:	WŁ/WYŁ	-	
Inf. o połączeniu	Numer połączenia		Od 0 do 16	-	
	Wyświ. gt. jedn. wewn.		Adres	-	
	Inf. o głównej strefie wewn.	Nr seryjny:		-	-
		Temp. EVA IN jedn. wewn.(Teva_in):		Temperatura	-
		Tem. EVA OUT jedn. wewn.(Teva_out)		Temperatura	-
		Jedn. wewn. PHE IN(Tw1):		Temperatura	-
		Jedn. wewn. PHE OUT(Tw2):		Temperatura	-
		Temp. zbiornika CWU (Tt):		Temperatura	-
Tryb CWU:		Ekonom./Standard/Zas./Wymus.	-		

Krok 1	Krok 2	Krok 3	Opis	Ustawienie domyślne
Inf. o urządzeniu	Kod Micom:		Kod Micom	-
	Wersja oprogramowania:		Zmieniona data	-
	Kod dotykowy:		Kod dotykowy IC	-
	Wersja oprogramowania:		Zmieniona data	-
	Obraz graficzny:		Kod obrazu graficznego	-
	Wersja oprogramowania:		Zmieniona data	-
Reset wsz. tr. serwis.	Us. wsz. danych tr. serw.		-	-
	Inic. sterownika zdalnego		-	-
Reset zasilacza gł. <sup>1)</sup> *			-	-
Reset urz. ODU K3			-	-
Wartość ust. pola	10**		-	-
	20**		-	-
	30**		-	-
	40**		-	-
	50**		-	-
	Proste ustawienie		-	-
	Przesyłanie/ pobieranie FSV		-	-

# Instalacja/tryb serwisowy

Krok1	Krok 2	Krok 3	Opis	Ustawienie domyślne
Tryb autotestu	Wyświetl. tr. autotestu	Temp. wody na wlocie :	Temperatura	-
		Temp. wody na wylocie :	Temperatura	-
		Temp. na wyl. grz. zapas. :	Temperatura	-
		Temp. na wyl. zaw. miesz.:	Temperatura	-
		Temp. zbiornika :	Temperatura	-
		Temp. otoczenia wewn. :	Temperatura	-
		Temp. otocz. wewn. (str. 2):	Temperatura	-
		Temp. wody na wyl. (Str. 1):	Temperatura	-
		Temp. wody na wyl. (Str. 2):	Temperatura	-
		Termo. nr1 (strefa 1):	Ogrz/Chł.	-
		Termo. nr 2 (strefa 2):	Ogrz/Chł.	-
		Panel solarny	WŁ/WYŁ	-
	Pompa wody		WŁ/WYŁ	WYŁ
	Grz. wspomag.		WŁ/WYŁ	WYŁ
	Zaw. CWU (zaw. 3-dr.)		WŁ/WYŁ	WYŁ
	Zawór strefy1		WŁ/WYŁ	WYŁ
	Grz. zapasowa 1 + pompa wody		WŁ/WYŁ	WYŁ
	Grz. zapasowa 2 + pompa wody		WŁ/WYŁ	WYŁ
	Bojler zapasowy		WŁ/WYŁ	WYŁ
	Zawór strefy 2		WŁ/WYŁ	WYŁ
Zawór mieszający		WŁ/WYŁ	WYŁ	

Krok 1	Krok 2	Krok 3	Opis	Ustawienie domyślne
Opcja jedn. wewnętrznej	Adres	Główny adres	Od 00 do 4F	-
		Adr. wywoł. zd. (RMC)	Od 00 do FE	-
	Opcja produktu <sup>2)*</sup>		Zapoznać się z instrukcją instalacji podłączonej jednostki wewnętrznej.	-
	Opcja montażu 1 <sup>2)*</sup>			-
	Opcja montażu 2 <sup>2)*</sup>			-
	Port MCU	Adres MCU	Od 00 do 15	-
		Port MCU	Od A do F	-

- 1)\* Reset zasilacza gł. to ustawienie potrzebne, aby dostarczać zoptymalizowane zasilanie do sterownika ściennego w przypadku podłączenia do niego grupy kilku jednostek wewnętrznych.
- 2)\* Całkowita długość kodów opcji wynosi 24 cyfry. Za jednym razem można ustawić sześć cyfr, które odróżnia numer strony. Nacisnąć przycisk **OK**, aby przejść do następnej strony.

# Instalacja/tryb serwisowy

## UWAGA

- Adres jest wyświetlany w zapisie szesnastkowym. Należy zapoznać się z poniższą tabelą.



Szesnastkowy	Dziesiętny	Szesnastkowy	Dziesiętny	Szesnastkowy	Dziesiętny
00	0	10	16	20	32
01	1	11	17	21	33
02	2	12	18	22	34
03	3	13	19	23	35
04	4	14	20	24	36
05	5	15	21	25	37
06	6	16	22	26	38
07	7	17	23	27	39
08	8	18	24	28	40
09	9	19	25	29	41
0A	10	1A	26	2A	42
0B	11	1B	27	2B	43
0C	12	1C	28	2C	44
0D	13	1D	29	2D	45
0E	14	1E	30	2E	46
0F	15	1F	31	2F	47

Szesnastkowy	Dziesiętny	Szesnastkowy	Dziesiętny
30	48	40	64
31	49	41	65
32	50	42	66
33	51	43	67
34	52	44	68
35	53	45	69
36	54	46	70
37	55	47	71
38	56	48	72
39	57	49	73
3A	58	4A	74
3B	59	4B	75
3C	60	4C	76
3D	61	4D	77
3E	62	4E	78
3F	63	4F	79

---

## Przesyłanie i pobieranie ustawień pól (przykład)

---

- 1 Włożyć kartę SD do gniazda SD podrzędnej płytki PBA w jednostce hydraulicznej.
- 2 Wybrać opcję Wartość ust. pola w menu Tryb serwisowy.
- 3 Nacisnąć przycisk  lub , aby wybrać opcję Przesyłanie/pobieranie FSV.



### UWAGA

- Prześlij: Przesyła dane FSV jednostki hydraulicznej na kartę SD.
- Pobieranie: Pobiera dane FSV z karty SD do jednostki hydraulicznej.
- Sterowniki górnego poziomu, poza zestawem Wi-Fi (2,0) i przewodowym sterownikiem zdalnym MWR-WW10\*\*, nie mogą używać sterowania dwustrefowego ani monitorowani zużycia energii.
- Przełączając pomiędzy przewodowym sterownikiem zdalnym MWR-WW10\*\* a sterownikiem górnego poziomu, należy zmienić ustawienia FSV (4061) tak, aby nie używać sterowania dwustrefowego.

# Tryb ustawienia pola

## Pompa ciepła powietrze-woda: Tylko model AE\*\*\*

### PRZESTROGA

- Wartość FSV produktu innego niż wymienione modele należy skonfigurować, korzystając z etykiety FSV dołączonej do instrukcji obsługi produktu, a następnie zamocować ją do osłony modułu sterowania. Wartości FSV podane w tabeli mają zastosowanie do konkretnych modeli.

### UWAGA

- Zmieniając wartość nastawy FSV (z #3041 na 3046) dezynfekcji oraz FSV (z #5011 na 5019) trybu odprowadzania, należy upewnić się, że zasilanie urządzenia zostało zresetowane.

## Wartość konfiguracji (FSV) 10\*\*

Kod 10\*\* : Górne i dolne limity temperatur każdego trybu działania przewodowego sterownika zdalnego – ogrzewania (odprowadzana woda, pomieszczenie), chłodzenia (odprowadzana woda, pomieszczenie), CWU (zbiornik)

- Wartości podane w poniższej tabeli mają wyłącznie charakter przykładowy i orientacyjny.

Menu główne i kod	Menu	Funkcja				Kod podrzędny	KOD MODEL: AE200(260)RNW***			KOD MODEL: MIM-E03CN / MIM-E03EN		
		Element		Krok	Jednostka		Standardowe ustawienia			Standardowe ustawienia		
							Ustawienie domyślne	Min.	Maks.	Ustawienie domyślne	Min.	Maks.
Zakres ustawień sterownika zdalnego Kod 10**	Chłodzenie	Temperatura odprowadzanej wody do chłodzenia	Maks.	1	°C	1011	25	18	25	25	18	25
			Min.	1	°C	1012	16	5	18	16	5	18
		Temperatura pokojowa do chłodzenia	Maks.	1	°C	1021	30	28	30	30	28	30
			Min.	1	°C	1022	18	18	28	18	18	28
	Ogrzewanie	Temperatura odprowadzanej wody do ogrzewania	Maks.	1	°C	1031	65/70 <sup>1)</sup>	37	65/70 <sup>1)</sup>	65/70 <sup>1)</sup>	37	65/70 <sup>1)</sup>
			Min.	1	°C	1032	25	15	37	25	15	37
		Temperatura pokojowa do ogrzewania	Maks.	1	°C	1041	30	18	30	30	18	30
			Min.	1	°C	1042	16	16	18	16	16	18
	CWU	Temperatura zbiornika CWU	Maks.	1	°C	1051	55	50	70	55	50	70
Min.			1	°C	1052	40	30	40	40	30	40	

### UWAGA

- Dla nastawy FSV #3011 przewodowego układu zdalnego sterowania należy wybrać wartość „1” lub „2”, aby korzystać z trybu CWU.
- <sup>1)</sup> Wartość jest określana zgodnie z typem jednostki zewnętrznej.



---

## Zakres ustawień sterownika zdalnego: Kod 10\*\*

---

### Chłodzenie pomieszczenia

- Docelowa temperatura wody na wylocie: Limit górny (#1011, domyślnie 25°C, zakres: 18–25°C),  
Limit dolny (#1012, domyślnie 16°C, zakres: 5 ~ 18°C)
  - Dzięki temu domyślnemu ustawieniu FSV użytkownik może zmienić docelową temperaturę wody na wylocie przeznaczonej do chłodzenia w zakresie 16–25°C.
- Docelowa temperatura pomieszczenia: Limit górny (#1021, domyślnie 30°C),  
limit dolny (#1022, domyślnie 18°C)
  - Dzięki temu domyślnemu ustawieniu FSV użytkownik może zmienić docelową temperaturę chłodzenia pomieszczenia w zakresie 18–30°C.

### Ogrzewanie pomieszczenia

- Docelowa temperatura wody na wylocie: Limit górny (#1031, domyślnie 65/70°C, zakres: 37–65/70°C),  
Limit dolny (#1032, domyślnie 25°C, zakres: 15 ~ 37°C)
  - Dzięki temu domyślnemu ustawieniu FSV użytkownik może zmienić docelową temperaturę wody na wylocie przeznaczonej do ogrzewania w zakresie 25–65/70°C.
- Docelowa temperatura pomieszczenia: Limit górny (#1041, domyślnie 30°C),  
limit dolny (#1042, domyślnie: 16°C)
  - Dzięki temu domyślnemu ustawieniu FSV użytkownik może zmienić docelową temperaturę ogrzewania pomieszczenia w zakresie 16–30°C.

### Ogrzewanie CWU

- Docelowa temperatura zbiornika CWU: Limit górny (#1051, domyślnie 55°C, zakres: 50–70°C),  
Limit dolny (#1052, domyślnie 40°C, zakres: 30 ~ 40°C)
  - Dzięki temu domyślnemu ustawieniu FSV użytkownik może zmienić docelową temperaturę zbiornika w celu ogrzewania CWU w zakresie 40–55°C.

# Tryb ustawienia pola

## Wartość konfiguracji (FSV) 20\*\*

Kod 20\*\* : Krzywe temperatur wody oraz ogrzewanie (2 krzywe: ogrzewania podłogowego i FCU),  
i chłodzenie (2 krzywe: ogrzewania podłogowego i FCU) za pomocą termostatu zewnętrznego,  
typy krzywych WL i termostatów

- Wartości podane w poniższej tabeli mają wyłącznie charakter przykładowy i orientacyjny.

Menu główne i kod	Menu	Funkcja				Kod podrzędny	KOD MODEL: AE200(260)RNW***			KOD MODEL: MIM-E03CN / MIM-E03EN		
		Element		Krok	Jednostka		Standardowe ustawienia			Standardowe ustawienia		
							Ustawienie domyślne	Min.	Maks.	Ustawienie domyślne	Min.	Maks.
Krzywa WL Kod 20**	Ogrzewanie	Temperatura zewnętrzna do krzywej WL ogrzewania	Maks. (punkt 1)	1	°C	2011	-10	-20	5	-10	-20	5
			Min. (punkt 2)	1	°C	2012	15	10	20	15	10	20
		Temperatura odprowadzanej wody do ogrzewania WL1 (UFH)	Maks. (punkt 1)	1	°C	2021	40	17	65/70 <sup>1)*</sup>	40	17	65/70 <sup>1)*</sup>
			Min. (punkt 2)	1	°C	2022	25	17	65/70 <sup>1)*</sup>	25	17	65/70 <sup>1)*</sup>
		Temperatura odprowadzanej wody do ogrzewania WL2 (FCU)	Maks. (punkt 1)	1	°C	2031	50	17	65/70 <sup>1)*</sup>	50	17	65/70 <sup>1)*</sup>
			Min. (punkt 2)	1	°C	2032	35	17	65/70 <sup>1)*</sup>	35	17	65/70 <sup>1)*</sup>
	Wybór krzywej WL ogrzewania	Typ krzywej WL	-	-	2041	1(WL1)	1	2	1(WL1)	1	2	
	Chłodzenie	Temperatura zewnętrzna do krzywej WL chłodzenia	Maks. (punkt 1)	1	°C	2051	30	25	35	30	25	35
			Min. (punkt 2)	1	°C	2052	40	35	45	40	35	45
		Temperatura odprowadzanej wody do chłodzenia WL1 (UFH)	Maks. (punkt 1)	1	°C	2061	25	5	25	25	5	25
			Min. (punkt 2)	1	°C	2062	18	5	25	18	5	25
		Temperatura odprowadzanej wody do chłodzenia WL2 (FCU)	Maks. (punkt 1)	1	°C	2071	18	5	25	18	5	25
			Min. (punkt 2)	1	°C	2072	5	5	25	5	5	25
		Wybór krzywej WL chłodzenia	Typ krzywej WL	-	-	2081	1(WL1)	1	2	1(WL1)	1	2
	Sterowanie zewnętrzne	Termistor zewnętrzny	#1 (UFHs)	1	-	2091	0 (Nie)	0	4	0 (Nie)	0	4
			#2 (FCUs)	1	-	2092	0 (Nie)	0	4	0 (Nie)	0	4
	Sterownik zdalny	Sterowanie temperaturą w pomieszczeniu za pomocą sterownika zdalnego Sterowanie		1	-	2093	4	1	4	4	1	4

### UWAGA

- <sup>1)\*</sup> Wartość jest określana zgodnie z typem jednostki zewnętrznej.

## Norma Water Law a termostat pokojowy/przewodowy sterownik zdalny: Kod 20\*\*

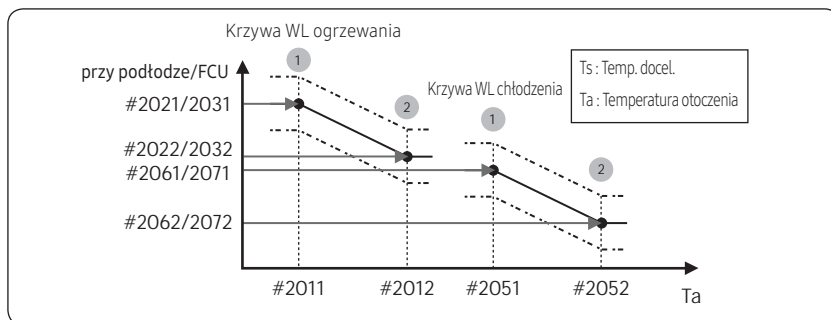

### Krzywa WL ogrzewania

- Zakres temperatur powietrza na zewnątrz: Limit dolny ① (#2011, domyślnie -10°C, zakres: -20–5°C),  
Limit górny ② (#2012, domyślnie 15°C, zakres: 10 ~ 20°C)
  - Dzięki temu ustawieniu domyślnemu można zmieniać temperaturę wody na wylocie krzywej WL ogrzewania w zakresie temperatur zewnętrznych -10–15°C.
- Zakres temperatur wody na wylocie do ogrzewania podłogowego/FCU:  
Limit górny ① (#2021/2031, domyślnie 40/50°C, zakres: 17–65/70°C),  
Limit dolny ② (#2022/2032, domyślnie 25/35°C, zakres: 17 ~ 65/70°C)
  - Dzięki temu ustawieniu domyślnemu można zmieniać temperaturę wody na wylocie krzywej WL ogrzewania w zakresie temperatur 25/35–40/50°C.
- Typ krzywej WL w zależności od urządzenia grzewczego (ogrzewanie podłogowe/FCU):  
#2041 (domyślnie „1” (WL1 do ogrzewania podłogowego)), „2” (WL2 do FCU lub grzejnika)

### Krzywa WL chłodzenia

- Zakres temperatur powietrza na zewnątrz: Limit dolny ① (#2051, domyślnie 30°C, zakres: 25–35°C),  
Limit górny ② (#2052, domyślnie 40°C, zakres: 35 ~ 45°C)
  - Dzięki temu ustawieniu domyślnemu można zmieniać temperaturę wody na wylocie krzywej WL chłodzenia w zakresie temperatur zewnętrznych 30–40°C.
- Zakres temperatur wody na wylocie do ogrzewania podłogowego/FCU:  
① Limit górny (#2061/2071, domyślnie 25/18°C), limit dolny ② (#2062/2072, domyślnie 18/5°C)
  - Dzięki temu ustawieniu domyślnemu można zmieniać temperaturę wody na wylocie krzywej WL chłodzenia w zakresie temperatur 5/18–18/25°C.
- Typ krzywej WL w zależności od urządzenia chłodzącego (ogrzewanie podłogowe/FCU):  
#2081 (domyślnie „1” (WL1 do ogrzewania podłogowego)), „2” (WL2 do FCU lub grzejnika)

# Tryb ustawienia pola

## Zewnętrzny termostat pokojowy (opcja do zastosowania w miejscu instalacji)

- Zaczisk 1 (#2091, domyślnie „0”, jeśli nie jest używany), 2 (#2092, domyślnie „0”, jeśli nie jest używany)
  - Aby używać przewodowego sterownika zdalnego w celu sterowania ogrzewaniem/chłodzeniem, oba ustawienia muszą mieć wartość „0”. W przeciwnym razie systemem steruje termostat.
  - Aby korzystać z opcji zewnętrznego termostatu pokojowego, należy ustawić opcję sterownika dwustrefowego (FSV #4061) na „0” w celu wyłączenia.
  - W przypadku nastaw #2091/#2092 1 kompresor jest włączany i wyłączany wyłącznie przez termostat.
  - W przypadku nastaw #2091/#2092 2–4, kompresor jest włączany i wyłączany przez termostat lub zgodnie z krzywą WL temperatury odprowadzanej wody. (#2092 2, Wyłączenie termostatu WL → Wyłączenie pompy wody, #2092 3, Wyłączenie termostatu WL → Włączenie pompy wody, #2092 4, Wyłączenie termostatu WL → Wyłączenie pompy wody na 7 min → Włączenie na 3 min →.....).

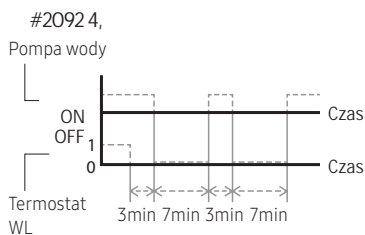
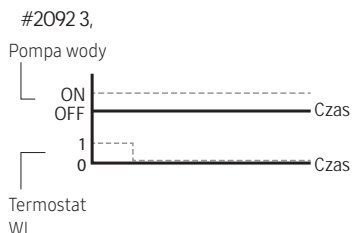
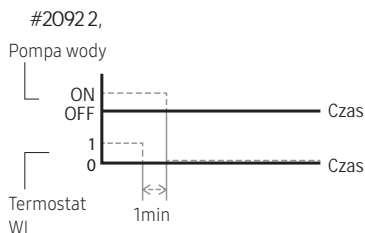

- Typy krzywych WL używanych podczas działania termostatu pokojowego będą zgodne z ustawieniami FSV zdefiniowanymi w #2041 (ogrzewanie) i #2081 (chłodzenie).
- Podczas pracy termostatu użytkownik może zwiększyć lub zmniejszyć docelową temperaturę wody w zakresie od -5 do +5°C.

- 
- W przypadku używania sterownika zdalnego zawór ogrzewania podłogowego musi być podłączony do strefy 1, a zawór FCU musi być oddzielnie podłączony do strefy 2 płytki PBA jednostki hydraulicznej.
  - Jeśli zainstalowany jest wyłącznie system chłodzenia/ogrzewania podłogowego oraz jeśli temperatura w krzywej WL lub na wylocie jest zbyt niska, zawór 2-drożny może być zamknięty i może pojawić się błąd E911.
  - Jeśli system podłogowy i moduł FCU są zainstalowane i działają w trybie chłodzenia, zawór systemu podłogowego może się zamknąć i wywołać błąd E911, aby zapobiec kondensacji, gdy temperatura wody na wylocie jest niższa niż 16°C. Z tego względu FCU musi zapewnić minimalną wartość natężenia przepływu.
  - Termostat 2 sterujący FCU ma priorytet w przypadku trybów działania i temperatury odprowadzanej wody.
  - Firma Samsung nie ponosi odpowiedzialności za wypadki, takie jak kondensacja wody spowodowana przez niepodłączenie zaworu do portu strefy 1 płytki PBA jednostki hydraulicznej.

### **Sterowanie temperaturą w pomieszczeniu za pomocą sterownika zdalnego**

- Sterowanie odbywa się za pośrednictwem czujnika temperatury w pomieszczeniu (tryb serwisowy)
  - W przypadku nastawy #2093 1 kompresor jest włączany i wyłączany wyłącznie przez czujnik temperatury w pomieszczeniu.
  - W przypadku nastawy #2093 2–4, kompresor jest włączany i wyłączany przez czujnik temperatury w pomieszczeniu lub zgodnie z temperaturą odprowadzanej wody WL.  
(#2093 2, Wyłączenie termostatu WL → Wyłączenie pompy wody, #2093 3, Wyłączenie termostatu WL → Włączenie pompy wody, #2093 4, Wyłączenie termostatu WL → Wyłączenie pompy wody na 7 min → Włączenie na 3 min →.....).

# Tryb ustawienia pola

## Wartość konfiguracji (FSV) 30\*\*

Kod 30\*\* : Opcje użytkownika dotyczące ogrzewania zbiornika z gorącą wodą (CWU)

- Wartości podane w poniższej tabeli mają wyłącznie charakter przykładowy i orientacyjny.

Menu główne i kod	Menu	Funkcja				Kod podrzędny	KOD MODEL: AE200(260)RNW***			KOD MODEL: MIM-E03CN / MIM-E03EN		
		Element		Krok	Jednostka		Standardowe ustawienia			Standardowe ustawienia		
							Ustawienie domyślne	Min.	Maks.	Ustawienie domyślne	Min.	Maks.
Zbiornik na wodę użytkową Kod 30**	CWU	Włączenie trybu CWU	Tryb CWU	-	-	3011	1	0	2	0	0	2
		Pompa ciepła	Temp. maks.	1	°C	3021	55	45	55	55	45	55
			Zatrzymanie	1	°C	3022	0	0	10	2	0	10
			Początek	1	°C	3023	5	5	30	5	5	30
			Min. czas działania	1	min	3024	5	1	20	5	1	20
			Maks. czas działania	5	min	3025	30	5	95	30	5	95
			Interwał pracy	0,5	godzina	3026	3	0,5	10	3	0,5	10
		Grzałka wspomagająca	Wł./wył.	-	-	3031	1 (Wł.)	0 (Wył.)	1	1 (Wł.)	0 (Wył.)	1
			Czas opóźnienia	5	min	3032	20	20	95	20	20	95
			Przekroczenie	1	°C	3033	0	0	4	0	0	4
		Dezynfekcja	Wł./wył.	-	-	3041	1 (Wł.)	0 (Wył.)	1	1 (Wł.)	0 (Wył.)	1
			Odstęp czasowy	1	dzień	3042	Pt. (5)	Ndz. (0)	Wsz. (7)	Pt. (5)	Ndz. (0)	Wsz. (7)
			Czas rozp.	1	o godz.	3043	23	0	23	23	0	23
			Temp. docel.	5	°C	3044	70	40	70	70	40	70
			Czas trwania	5	min	3045	10	5	60	10	5	60
			Czas maks.	1	godzina	3046	8	1	24	8	1	24
		Wymuszenie działania CWU	Funkcja czasowego wyłączenia	-	-	3051	0 (Nie)	0	1 (Tak)	0 (Nie)	0	1 (Tak)
			Czas trwania	1	(x10) min	3052	6	3	30	6	3	30
		Panel słoneczny/ termostat CWU	Instalacja łączona H/P	1	-	3061	0 (Nie)	0	2	0 (Nie)	0	2
		Zawór 3-drożny	Domyślny kierunek	-	-	3071	0 (pomieszczeń)	0	1 (Zbiornik)	0 (pomieszczeń)	0	1 (Zbiornik)

Menu główne i kod	Menu	Funkcja				Kod podrzędny	KOD MODEL: AE200(260)RNW***			KOD MODEL: MIM-E03CN / MIM-E03EN		
		Element		Krok	Jednostka		Standardowe ustawienia			Standardowe ustawienia		
							Ustawienie domyślne	Min.	Maks.	Ustawienie domyślne	Min.	Maks.
Zbiornik na wodę użytkową Kod 30**	Funkcja dodatkowa	Pomiar zużycia energii	Moc grzałki zapasowej 1	1	kW	3081	2	1	6	2	1	6
			Moc grzałki zapasowej 2	1	kW	3082	2	0	6	2	0	6
			Moc grzałki wspomagającej	1	kW	3083	3	1	6	3	1	6

## Ogrzewanie CWU: Kod 30\*\*

### Zastosowanie trybu CWU

Aby korzystać z funkcji CWU, dla nastawy FSV #3011 przewodowego układu zdalnego sterowania należy wybrać wartość „1” lub „2”.

Jeśli w nastawie FSV #3011 zostanie wybrana wartość „1”, tryb CWU będzie uruchamiany w oparciu o temperaturę włączenia ogrzewania.

Jeśli w nastawie FSV #3011 zostanie wybrana wartość „2”, tryb CWU będzie uruchamiany w oparciu o temperaturę wyłączenia ogrzewania.

(Przykład: gdy bieżąca temperatura dojdzie do 45°C przy temperaturze włączenia równiej 43°C oraz temperaturze wyłączenia wynoszącej 48°C, tryb CWU wyłączy się, jeżeli w nastawie FSV #3011 będzie wybrana wartość „1”, natomiast CWU włączy się, jeżeli w nastawie FSV #3011 będzie wybrana wartość „2”).

### Zmienne pompy ciepła do sterowania zbiornikiem CWU

- Maksymalna temperatura zbiornika CWU z działaniem pompy ciepła z czynnikiem chłodniczym R-410A: FSV #3021, domyślnie 55°C, zakres: 45 ~ 55°C.
- Różnica temperatur określająca temperaturę wyłączenia pompy ciepła: FSV #3022, zakres: 0 ~ 10°C.
- Różnica temperatur określająca temperaturę włączenia pompy ciepła: FSV #3023, domyślnie 5°C, zakres: 5 ~ 30°C.

# Tryb ustawienia pola

## [Sterowanie temperaturą włączenia/wyłączenia ogrzewania wody w zbiorniku CWU]

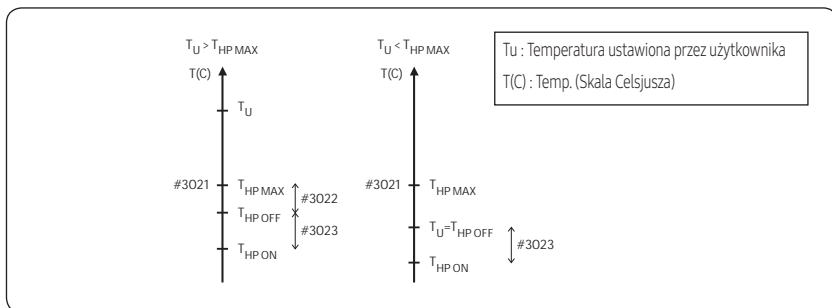

- Timer trybu ogrzewania CWU: Timer trybu zarządza warunkami działania, gdy istnieje wiele żądań ogrzewania/chłodzenia pomieszczenia i CWU jednocześnie.
  - FSV #3024 (minimalny czas działania ogrzewania pomieszczenia, domyślnie 5 min, zakres 1–20 min), #3025 (maksymalny czas CWU, domyślnie 30 min, zakres 5–95 min.), #3026 (maksymalny czas ogrzewania pomieszczenia, domyślnie 3 godziny, zakres 0,5–10 godz)
  - Maksymalny czas działania obowiązuje tylko wtedy, gdy istnieją żądania włączenia CWU i ogrzewania pomieszczenia.  
W trybie pojedynczego działania CWU i ogrzewanie pomieszczenia działają aż do osiągnięcia temperatury docelowej bez limitu czasowego.

## [Sterowanie wahaniami czasowymi CWU i ogrzewania pomieszczenia]

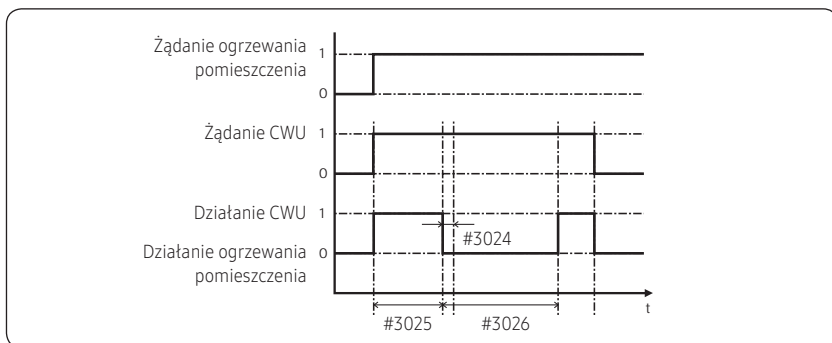



## [Sterowanie wahaniami czasowymi pompy ciepła i grzałki wspomagającej CWU]

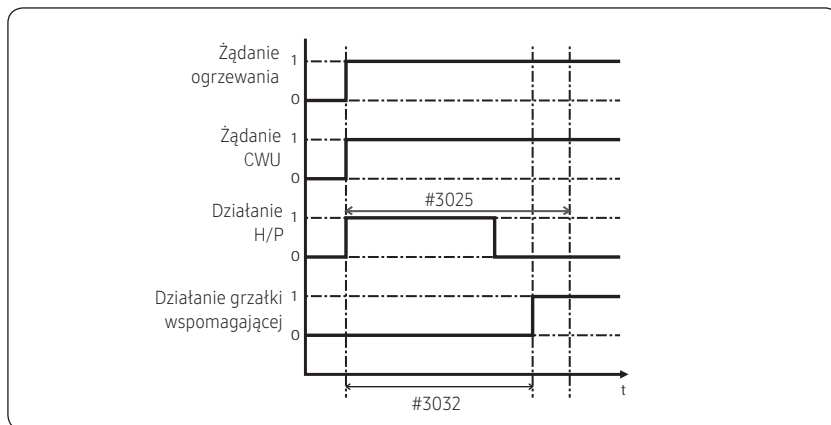

### UWAGA

- Aby użyć grzałki wspomagającej, w nastawie FSV #4022 priorytetu grzałki wspomagającej należy wybrać wartość „0 (obie)” lub „2” (wspomagająca).
- W przeciwnym razie (priorytet grzałki zapasowej) grzałka wspomagająca będzie działać w przypadku braku zapotrzebowania na działanie grzałki zapasowej.

### Zmienne grzałki wspomagającej do sterowania zbiornikiem CWU

- Aby użyć grzałki wspomagającej jako dodatkowego źródła ciepła dla zbiornika CWU, w nastawie FSV #3031 należy wybrać wartość „1 (Wł.)” (domyślna).
- Timer opóźnienia uruchomienia grzałki wspomagającej: W przypadku żądania ten timer opóźni uruchomienie grzałki wspomagającej w porównaniu z pompą ciepła.
  - FSV #3032 (domyślnie 20 min, zakres 20–95 min), w trybie CWU „Power/Forced” timer opóźnienia zostanie pominięty, a grzałka rozpocznie pracę natychmiast.
  - W trybie CWU „Economic” ogrzewanie zbiornika CWU odbywa się wyłącznie z użyciem pompy ciepła.
  - Wartość nastawy #3032 powinna być niższa niż maksymalny czas H/P (#3025). Jeśli czas opóźnienia będzie zbyt wysoki, ogrzewanie zbiornika CWU może trwać bardzo długo.
- Różnica temperatur określająca temperaturę wyłączenia grzałki wspomagającej ( $T_{BH\ OFF} = T_u + \#3033$ ): FSV #3033, domyślnie 0°C, zakres: 0 ~ 4°C.
- Różnica temperatur określająca temperaturę włączenia grzałki wspomagającej ( $T_{BH\ ON} = T_{BH\ OFF} - 2$ )

# Tryb ustawienia pola

## <Przykłady zastosowania grzałki wspomagającej w dostawie gorącej wody>

Przykład 1) Gdy ustawiona temperatura wynosi 70°C

Grzałka wspomagająca jest WŁ. poniżej temperatury 68°C oraz WYŁ. powyżej 70°C.

Przykład 2) Gdy ustawiona temperatura wynosi 50°C (FSV #3022 = 0)

Pompa ciepła i grzałka wspomagająca są WŁ. poniżej 45°C i WYŁ. powyżej 50°C (temperatura włączenia i wyłączenia ogrzewania obowiązują jednocześnie)

## [Sterowanie włączaniem/wyłączeniem ogrzewania za pomocą pompy ciepła i grzałki wspomagającej]

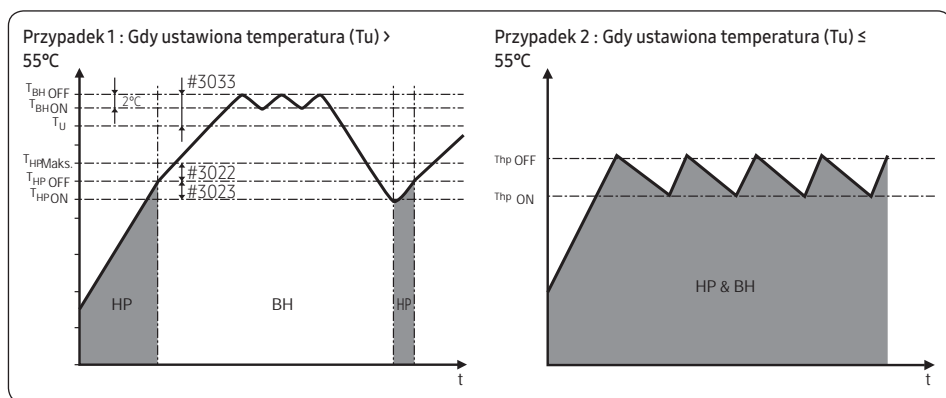

## Funkcja dezynfekcji

- Aby korzystać z funkcji dezynfekcji, dla nastawy FSV #3041 należy wybrać wartość „1 (Wł.)” (domyślna).
  - Tworzenie harmonogramów: Dzień (#3042, domyślnie „Piątek”), czas rozpoczęcia (#3043, domyślnie „23:00”), docelowa temperatura zbiornika (#3044, domyślnie „70°C”), czas trwania (#3045, domyślnie 10 min)

## [Sterowanie wahaniami czasowymi pompy ciepła i grzałki wspomagającej CWU]

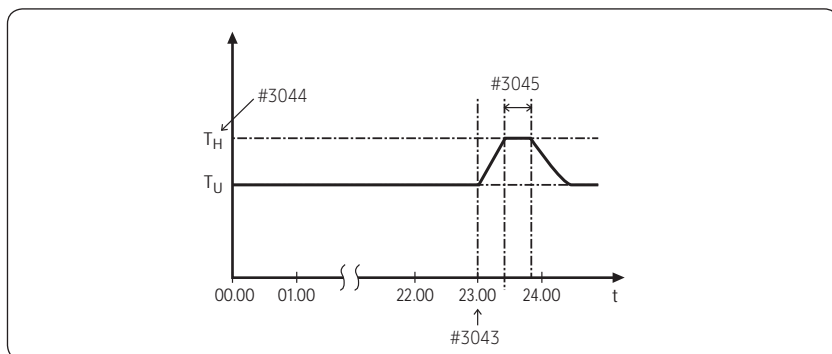

---

## UWAGA

- Funkcja dezynfekcji jest dostępna wyłącznie w przypadku podłączenia grzałki wspomagającej.
- Jeśli funkcja dezynfekcji nie działa prawidłowo w maksymalnym czasie pracy urządzenia (błąd E919), sprawdzić zapełnienie zbiornika, moc grzałki wspomagającej i skontrolować grzałkę wspomagającą pod kątem problemów.

## Włączanie trybu Wymus. DHW

- Tryb Wymus. można włączyć, zmieniając wartość nastawy (#3011, „0” (Nie)).
- Tryb Wymus. działa niezależnie od nastawy timera (#3051, #3052).

## Montaż dodatkowego panelu słonecznego/termostatu CWU modułu CWU z pompą grzewczą (opcja do zastosowania w miejscu instalacji)

- Panele słoneczne i pompa ciepła mogą działać jednocześnie — należy w tym celu wybrać odpowiednią wartość nastawy. (FSV #3061, „1”)
- Aby użyć termostatu CWU, w nastawie FSV #3061 należy wybrać wartość „2”.
- Zawory stref 1 i 2 są zawsze otwarte za wyjątkiem sytuacji, gdy Wł jest tryb CWU przy Wł zasilaniu, chyba że wartość nastawy FSV #3071 zostanie zmieniona. Ustawienie domyślne : Zawory kierunkowe są otwarte, a zawór CWU jest zamknięty.
- Strefy 1 i 2 można otwierać osobno lub jednocześnie, ale nie ma możliwości jednoczesnego otwarcia lub zamknięcia wszystkich trzech zaworów stref.
- Zamykanie zaworu 2-droźnego/3-droźnego odbywa się z jednoczesnym opóźnieniem, natomiast otwieranie zaworu odbywa się bez opóźnienia.
- Sterowanie poszczególnymi strefami jest możliwe wyłącznie w przypadku stosowania termostatu zewnętrznego.
- Nastawa FSV 3071 określa jeden z 3 kierunków.

## Pomiar zużycia energii

- Aby precyzyjnie ustalić zużycie energii, należy podać moc grzałki zapasowej i wspomagającej za pomocą nastaw FSV #3081 / 3082 / 3083.

# Tryb ustawienia pola

## Wartość konfiguracji (FSV) 40\*\*

Kod 40\*\* : Opcje użytkownika dotyczące urządzeń grzewczych, w tym wewnętrznej grzałki zapasowej i bojlera zewnętrznego

- Wartości podane w poniższej tabeli mają wyłącznie charakter przykładowy i orientacyjny.

Menu głównej kod	Menu	Funkcja				Kod podrzędny	KOD MODEL: AE200(260)RNW***			KOD MODEL: MIM-E03CN / MIM-E03EN			
		Element	Krok	Jednostka	Standardowe ustawienia			Standardowe ustawienia					
					Ustawienie domyślne		Min.	Maks.	Ustawienie domyślne	Min.	Maks.		
Ogrzewanie Kod 40**	Ogrzewanie	Pompa ciepła	Ogrzewanie/priorytet CWU	-	-	4011	0(CWU)	0	1 (ogrzewanie)	0(CWU)	0	1 (ogrzewanie)	
			Niska temp. zewn. do wt. priorytetu ogrzewania	1	°C	4012	0	-15	20	0	-15	20	
			Temp. wył. ogrzewania	1	°C	4013	35/45 <sup>1)*</sup>	14	35/45 <sup>1)*</sup>	35/45 <sup>1)*</sup>	14	35/45 <sup>1)*</sup>	
		Grzałka zapas.	Wł./wył.	-	-	4021	0(Nie)	0	2	0(Nie)	0	2	
			Priorytet grzałki zapasowej/ wspomagającej	1	-	4022	2(BSH)	0(oba)	2(BSH)	0(oba)	0	2(BSH)	
			Kompens. nis. temp. zewn.	-	-	4023	1(Tak)	0(Nie)	1	1(Tak)	0(Nie)	1	
			Temp. gran.	1	°C	4024	0	-25	35	0	-25	35	
			Temp. zapas. odmrężania	5	°C	4025	15	10	55	15	10	55	
			Bojler zapasowy	Wł./wył. bojlera zapas.	-	-	4031	0(Nie)	0	1(Tak)	0(Nie)	0	1(Tak)
				Priorytet bojlera	-	-	4032	0(Nie)	0	1(Tak)	0(Nie)	0	1(Tak)
	Stan graniczny	1		°C	4033	-15	-20	5	-15	-20	5		
	Zawór mieszający	Zastosowanie	1	-	4041	0(Nie)	0	2	0(Nie)	0	2		
		Docelowa ΔT(ogrzewanie)	1	°C	4042	10	5	15	10	5	15		
		Docelowa ΔT(chłodzenie)	1	°C	4043	10	5	15	10	5	15		
		Czynnik sterowania	1	-	4044	2	1	5	2	1	5		
		Interwał sterowania	1	min	4045	2	1	30	2	1	30		
		Czas działania	3	(x10) min	4046	9	6	24	9	6	24		
	Pompa modulująca	Zastosowanie	-	-	4051	1	0	2	1	0	2		
		Docelowa ΔT	1	°C	4052	5	2	8	5	2	8		
		Czynnik sterowania	1	-	4053	2	1	3	2	1	3		
Funkcja dodatkowa		Sterownik strefowy	1	-	4061	0(Nie)	0	1(Tak)	0(Nie)	0	1(Tak)		

### UWAGA

- <sup>1)\*</sup> Wartość jest określana zgodnie z typem jednostki zewnętrznej.
- Model MIM-E03CN nie obsługuje funkcji sterowania strefą.

---

## Dodatkowe opcje ogrzewania: 40\*\*

---

### Zmienne pompy ciepła do ogrzewania pomieszczenia

- W nastawie FSV #4011 domyślnie wybrana jest wartość „0(CWU)”, oznaczająca priorytet CWU. Aby włączyć priorytet ogrzewania pomieszczenia, należy w nastawie FSV #4011 wybrać wartość „1”. Jest to możliwe tylko wtedy, gdy temperatura zewnętrzna jest niższa niż temperatura zdefiniowana w nastawie FSV #4012.
- Kompensacja niskiej temperatury zewnętrznej obowiązuje wtedy, gdy włączony jest priorytet ogrzewania pomieszczenia (FSV #4011=1). Jest to spowodowane lokalizacją cewki ogrzewania i grzałki wspomagającej w zbiorniku na wodę. Cewka ogrzewania znajduje się w dolnej sekcji zbiornika, natomiast grzałka wspomagająca jest zlokalizowana pośrodku zbiornika. Dzięki temu cewka wydajnie ogrzewa całą wodę w zbiorniku. Szansa, że gorąca woda przepłynie przez cewkę ogrzewania, maleje, gdy włączony jest priorytet ogrzewania pomieszczenia. Woda zlokalizowana w dolnej sekcji zbiornika może nie być wydajnie ogrzewana przez grzałkę wspomagającą.
- Temperatura wyłączenia ogrzewania pomieszczenia (FSV #4013, domyślnie „35/45° C”, zakres 14–35/45° C): Gdy temperatura zewnętrzna przekroczy tę wartość, ogrzewanie pomieszczenia zostanie wyłączone w celu uniknięcia przegrzania.

### Zmienne grzałki zapasowej do ogrzewania pomieszczenia

- Aby w jednostce hydraulicznej użyć dwustopniowej elektrycznej grzałki zapasowej jako dodatkowego źródła ciepła, w nastawie FSV #4021 należy wybrać wartość „1(Yes)”. (Jeśli w nastawie FSV #4021 wybrana jest wartość „2”, używana jest jednostopniowa elektryczna grzałka zapasowa)
- Aby zrekompensować niższą wydajność grzania pompy ciepła przy bardzo niskich temperaturach zewnętrznych, w nastawie FSV #4023 należy wybrać wartość „1(Wł.)” (domyślna).
  - Temperatura graniczna używania grzałki zapasowej w celu kompensacji niskiej temperatury zewnętrznej: FSV #4024, domyślnie „0° C”, zakres: -25–35° C
  - Działanie grzałki zapasowej jest ograniczone w zakresie temperatur granicznych w celu oszczędzania energii.
- Aby użyć grzałki zapasowej, w nastawie FSV #4022 priorytetu grzałki zapasowej należy wybrać wartość „0 (obie)” lub „1” (zapasowa). W przeciwnym razie (priorytet grzałki wspomagającej) grzałka zapasowa będzie działać w przypadku braku zapotrzebowania na działanie grzałki wspomagającej.
- Temperaturą graniczną działania grzałki zapasowej w trybie odmrażania w celu uniknięcia ciągu zimnego powietrza spowodowanego przez zimną wodę można sterować za pomocą nastawy FSV #4025. Grzałka zapasowa będzie włączona w nastawie FSV #4025 temperatury wody na wylocie.

### UWAGA

- Przed jednoczesnym użyciem obu grzałek należy sprawdzić moc wyłącznika obwodu w gospodarstwie domowym.

### Zewnętrzny bojler zapasowy do ogrzewania pomieszczenia (opcja do zastosowania w miejscu instalacji)

- Aby użyć bojlera zapasowego jako dodatkowego źródła ciepła, w nastawie FSV #4031 należy wybrać wartość „1(Yes)”. (Ustawienie domyślne: „0 (Nie zainstalowano)”)
- Priorytet bojlera zapasowego i pompy ciepła określa się w nastawie FSV #4032 (domyślnie: „0 (OFF)”)
- Aby zrekompensować niższą wydajność grzania pompy ciepła przy bardzo niskich temperaturach zewnętrznych, zastępuje ją bojler zapasowy pracujący w temperaturze granicznej (FSV #4033, domyślnie „-15° C”, zakres -20–5° C).

# Tryb ustawienia pola

## Instalacja zaworu mieszającego (opcja do zastosowania w miejscu instalacji)

- Aby korzystać z zaworu mieszającego, dla nastawy FSV #4041 należy wybrać wartość „1” lub „2”.
- ※ 4041 =1 : Kontrola oparta na różnicy temperatur (4042, 4043)
- ※ 4041 =2 : Kontrola oparta na różnicy temperatur wartości WL

Np. ogrzewanie

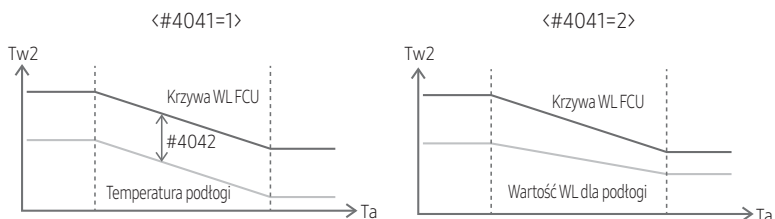

- Nastawa FSV #4042/#4043 służy do regulacji różnicy temperatur między ustawieniami Tw3 (Tw2) a Tw4.
- Podczas korzystania z zaworu mieszającego wartość nastawy FSV #4046 powinna być dostosowana do czasu działania zaworu mieszającego.

## Instalacja pompy z inwerterem (opcja do zastosowania w miejscu instalacji)

- FSV #4051=1(Domyślnie): Użycie pompy z inwerterem + Wyjście 100%, FSV #4051=2: Użycie pompy z inwerterem + Wyjście 70%, FSV #4051=0: Bez użycia pompy z inwerterem.
- Nastawa FSV #4052 służy do regulacji różnicy temperatur między ustawieniami Tw2 a Tw1.

### UWAGA

- Tw1 (temp. wody na wlocie), Tw2 (temp. odprowadzanej wody), Tw3 (temp. wody na wylocie z grzałki zapasowej), Tw4 (temp. zaworu mieszającego)

## Kontrola strefy (opcja pola)

- Sterowanie strefami za pomocą przewodowego sterownika zdalnego (opcja przy instalacji) Aby sterować strefami, należy w nastawie FSV #4061 wybrać wartość „1(Yes)”.
  - Aby korzystać ze sterownika strefowego (FSV #4016=1), należy ustawić opcję sterowania termostatem (FSV #2091 & #2092) na „0” w celu wyłączenia.
  - Ta opcja pola steruje każdą strefą (Strefą 1, Strefą 2) za pomocą ustawień pilota przewodowego sterowania, a nie za pomocą sygnału zewnętrznego termostatu pokojowego.

### UWAGA

- Model MIM-E03CN (pojedynczy zestaw kontrolny) nie obsługuje funkcji sterowania strefą.

## Wartość konfiguracji (FSV) 50\*\*

Kod 50\*\* : Opcje użytkownika dotyczące dodatkowych funkcji

- Wartości podane w poniższej tabeli mają wyłącznie charakter przykładowy i orientacyjny.

Menu główne i kod	Menu	Funkcja			Kod podrzędny	KOD MODEL: AE200 (260)RNV***			KOD MODEL: MIM-E03CN / MIM-E03EN		
						Standardowe ustawienia			Standardowe ustawienia		
		Element	Krok	Jednostka		Ustawienie domyślne	Min.	Maks.	Ustawienie domyślne	Min.	Maks.
Inne Kod 50**	Tryb Odprowadzanie	Temperatura odprowadzanej wody do chłodzenia	1	°C	5011	25	5	25	25	5	25
		Temperatura pokojowa do chłodzenia	1	°C	5012	30	18	30	30	18	30
		Temperatura odprowadzanej wody do ogrzewania	1	°C	5013	15	15	55	15	15	55
		Temperatura pokojowa do ogrzewania	1	°C	5014	16	16	30	16	16	30
		Temp. WL1 chłodzenia	1	°C	5015	25	5	25	25	5	25
		Temp. WL1 chłodzenia	1	°C	5016	25	5	25	25	5	25
		Temp. WL1 ogrzewania	1	°C	5017	15	15	55	15	15	55
		Temp. WL2 ogrzewania	1	°C	5018	15	15	55	15	15	55
		Temp. zbiornika CWU	1	°C	5019	30	30	70	30	30	70
	Oszczędzanie energii CWU	Temp. oszczędzania energii CWU	1	°C	5021	5	0	40	5	0	40
		Tryb oszczędzania energii CWU	1	-	5022	0	0	1	0	0	1
		Temp. „Ogrzewanie wt.” z oszczędzaniem energii CWU	1	°C	5023	25	0	40	25	0	40
	Sterowanie mocą szczytową	Zastosowanie	-	-	5041	0 (Nie)	0	1 (Tak)	0 (Nie)	0	1 (Tak)
		Wymuszenie wyłączenia wybranych części	1	-	5042	0 (Wszystkie)	0	3	0 (Wszystkie)	0	3
		Używane napięcie wejściowe	-	-	5043	1 (Wysokie)	0 (Niskie)	1	1 (Wysokie)	0 (Niskie)	1
Sterowanie częstotliwością		-	-	5051	0 (Nie)	0	1 (Tak)	0 (Nie)	0	1 (Tak)	

# Tryb ustawienia pola

Menu główne i kod	Menu	Funkcja				Kod podrzędny	KOD MODEL: AE200 (260)RNW***			KOD MODEL: MIM-E03CN / MIM-E03EN		
		Element		Krok	Jednostka		Standardowe ustawienia			Standardowe ustawienia		
							Ustawienie domyślne	Min.	Maks.	Ustawienie domyślne	Min.	Maks.
Inne Kod 50**	Funkcja dodatkowa	Sterowanie PV	Zastosowanie	1	-	5081	0 (Nie)	0	1 (Tak)	0 (Nie)	0	1 (Tak)
			Ustawianie wartości zmiany temp. (chłodzenie)	1	°C	5082	2	1	20	2	1	20
			Ustawianie wartości zmiany temp. (ogrzewanie)	1	°C	5083	2	1	50	2	1	50
		Sterowanie Smart Grid	Zastosowanie	1	-	5091	0 (Nie)	0	1 (Tak)	0 (Nie)	0	1 (Tak)
			Ustawianie wartości zmiany temp. (ogrzewanie)	1	°C	5092	2	1	50	2	1	50
			Ustawianie wartości zmiany temp. (CWU)	1	°C	5093	5	1	40	5	1	40
			Tryb CWU (Docel. temp. zbiornika)	1	-	5094	0	0	1	0	0	1

## UWAGA

- Model MIM-E03CN nie obsługuje funkcji inteligentnej siatki.

## Pozostałe informacje : Kod 50\*\*

### Tryb odprowadzania

- Wszystkie temperatury docelowe — ogrzewania i chłodzenia pomieszczenia, krzywych WL, CWU oraz temperatury pokojowej — są ustawiane na wartości określone w powyższej tabeli w trybie dni wolnych.

## UWAGA

- System działa normalnie przy obniżonych temperaturach docelowych (FSV #5011–#5019).

### Ogrzewanie CWU w trybie Economic

- Ogrzewanie CWU wyłącznie przez pompę ciepła w celu oszczędzania energii (włączając tryb Eco na ekranie przewodowego sterownika zdalnego)  
Docelowa temperatura CWU jest niższa niż temperatura ustawiona przez użytkownika. Różnice temperatur są określone w nastawie FSV #5021. (Ustawienie domyślne: 5°C) Jeśli użytkownik ustawi temperaturę na 45°C, system domyślnie ustawi temperaturę docelową na 40°C.
  - Aby oszczędzać jeszcze więcej energii, należy użyć „Trybu oszczędzania energii” (#5022, domyślnie: 0, WYŁ.)
  - Użytkownik może ustawić temperaturę „Ogrzewanie wł.” w trybie oszczędzania energii za pomocą nastawy FSV #5023



## Sterowanie mocą szczytową

- Jeśli użytkownik zawrze umowę z lokalnym dostawcą energii elektrycznej na ograniczenie zużycia energii podczas nagłego wzrostu poboru mocy, może wybrać w nastawie FSV opcję „Wymuszenie wył.”
- Domyślnym ustawieniem w nastawie FSV (#5041) jest opcja „Nieużywane”. Jeśli w nastawie FSV (#5042) wybrana jest wartość „0 (domyślna)”, grzałka zapasowa (BUH) jest niedostępna, jeżeli napięcie sygnału zewnętrznego jest wysokie. Jeśli wartość wynosi „1”, dostępna jest tylko sprężarka (pompa ciepła). Jeśli wartość wynosi „2”, dostępna jest grzałka wspomagająca (BSH). W przypadku wartości „3” żadne z urządzeń nie jest dostępne.

[D-00]	Sprężarka	Grzałka zapasowa	Grzałka wspomagająca
0 (domyślnie)	Dozwolona	Wymuszenie wył.	Dozwolona
1	Dozwolona	Wymuszenie wył.	Wymuszenie wył.
2	Wymuszenie wył.	Wymuszenie wył.	Dozwolona
3	Wymuszenie wył.	Wymuszenie wył.	Wymuszenie wył.

- Gdy napięcie sygnału zewnętrznego jest wysokie, sterowanie sygnałem będzie domyślnie włączone. Zgodnie z nastawą FSV (#5043) w wyjątkowych sytuacjach można zastosować tę logikę również w przypadku niskiego napięcia.
- Stosując tę logikę, sterownik SAMSUNG może wykonywać wszystkie działania z ustawieniem „Ogrzewanie wył.”
- Jeśli urządzenie nie będzie wykorzystywane przez długi czas, należy zastosować płyn zapobiegający zamarzaniu, aby zapobiec uszkodzeniu urządzenia z powodu zimna.

## Sterowanie FR (częstotliwością) — na ekranie przewodowego sterownika zdalnego widoczny jest skrót „DR”

- Jego zadaniem jest ograniczenie maksymalnej częstotliwości sprężarki jednostki zewnętrznej. (jeśli #5051 = 1 „użyć”)
  - Metoda 1: Sterowanie zewnętrznego sygnału DC wykorzystuje napięcie DC w zakresie 0–10 V (0 V = 50%, ~ 10 V = 150%)
  - Metoda 2: Sterowanie zapotrzebowaniem (DR) za pośrednictwem protokołu komunikacyjnego Modbus.

# Tryb ustawienia pola

## Sterowanie PV (fotowoltaiką)

Ta opcja służy do oszczędzania energii dzięki wykorzystaniu paneli słonecznych.

Aby korzystać ze sterowania PV, dla nastawy FSV #5081 należy wybrać wartość „1(Yes)”. (Jednak nie można jednocześnie korzystać ze sterowania mocą szczytową.)

FSV	0	1
#5081	Wyłączenie (domyślnie)	Włączenie

### UWAGA

- Z wyjątkiem trybu gorącej wody, ta funkcja jest włączana tylko w przypadku trybu odprowadzania.
- **Tryb chłodzenia (FSV #5082 = 2°C, domyślnie)**
  - Ustawienia czujnika w pomieszczeniu: Bieżąca wartość nastawy - FSV #5082 (Min. = FSV #1022)
  - Ustawienie wody na wylocie: Bieżąca wartość nastawy - FSV #5082 (Min. = FSV #1012)
  - Ustawienie krzywek WL: Bieżąca wartość nastawy - FSV #5082 (Min. = FSV #2061, #2062, #2071, #2072)
- **Tryb ogrzewania (FSV #5083 = 2°C, domyślnie)**
  - Ustawienia czujnika w pomieszczeniu: Bieżąca wartość nastawy + FSV #5083 (Maks. = FSV #1041)
  - Ustawienie wody na wylocie: Bieżąca wartość nastawy + FSV #5083 (Maks. = FSV #1031)
  - Ustawienie krzywek WL: Bieżąca wartość nastawy + FSV #5083 (Maks. = FSV #2021, #2022, #2031, #2032)
- **Tryb gorącej wody**
  - Tryb „Ogrzewanie wł.” działa niezależnie od trybu odprowadzania: Ustawienie temperatury = maks. temperatura w trybie gorącej wody (FSV #1051)

---

## Sterowanie Smart Grid

---

### UWAGA

- Model MIM-E03CN (pojedynczy zestaw kontrolny) nie obsługuje funkcji inteligentnej siatki. Aby korzystać ze sterowania Smart Grid, dla nastawy FSV #5091 należy wybrać wartość „1(Yes)”.

FSV	0	1
#5091	Wyłączenie (domyślnie)	Włączenie

### Tryb działania Smart Grid

Tryb działania	Zacisk 1	Zacisk 2
Tryb 1	Krótkie	Otwarty
Tryb 2	Otwarty	Otwarty
Tryb 3	Otwarty	Krótkie
Tryb 4	Krótkie	Krótkie

- Tryb 1: Wymuszenie trybu „Ogrzewanie wył.” w całym systemie
- Tryb 2: Normalne działanie  
Jest stosowane w równym stopniu w trybie gorącej wody i trybie ogrzewania.
- Tryb 3: Normalne działanie (FSV #5092 = 2°C, FSV #5093 = 5°C, domyślnie)  
Temperatury ogrzewania i gorącej wody zależą od wartości wybranej w nastawie FSV.
  - Tryb ogrzewania (ustawienie czujnika w pomieszczeniu): Bieżąca wartość nastawy + FSV #5092
  - Tryb ogrzewania (ustawienie wody na wylocie): Bieżąca wartość nastawy + FSV #5092
  - Tryb ogrzewania (ustawienie krzywej WL): Bieżąca wartość nastawy + FSV #5092
  - Tryb gorącej wody: Bieżąca wartość nastawy + FSV #5093
- Tryb 4: Podczas pracy ustawiona temperatura jest odzwierciedlana w następujący sposób.

#### Tryb gorącej wody

- #5094=0 : Temperatura docelowa to 55°C.
- #5094=1 : Temperatura docelowa to 70°C.  
[Jeśli FSV #3031 ma wartość 0 (bez użycia grzałki wspomagającej) lub tryb ciepłej wody użytkowej jest trybem ekonomicznym, nie aktywuje grzałki wspomagającej.]

#### Tryb ogrzewania

- Tryb ogrzewania (ustawienie czujnika w pomieszczeniu): Bieżąca wartość nastawy + FSV #5092+3°C (Max=FSV #1041)
- Tryb ogrzewania (ustawienie wody na wylocie): Bieżąca wartość nastawy + FSV #5092+5°C (Max=FSV #1031)
- Tryb ogrzewania (ustawienie krzywej WL): Bieżąca wartość nastawy + FSV #5092+5°C (maks. = FSV #2021, #2022, #2031, #2032)

# Tryb ustawienia pola

## Jednostka hydrauliczna DVM: Tylko model AM\*\*\*\*NBD\*\*\*

- Wartości podane w poniższej tabeli mają wyłącznie charakter przykładowy i orientacyjny.

Klasyfikacja	Funkcja	Szczegóły	Kod (menu główne + menu podrzędne)	Podstawowa	Min.	Maks.	Krok	Jednostka
Sterownik zdalny	Temperatura odprowadzanej wody w trybie ogólnego chłodzenia	Maks.	1011	25	18	25	1	°C
		Min.	1012	16	5	18	1	°C
	Temperatura w pomieszczeniu w trybie ogólnego chłodzenia	Maks.	1021	30	28	30	1	°C
		Min.	1022	18	18	28	1	°C
	Temperatura odprowadzanej wody w trybie ogólnego ogrzewania	Maks.	1031	50	37	50	1	°C
		Min.	1032	25	15	37	1	°C
		Maks.	1041	30	18	30	1	°C
		Min.	1042	16	16	18	1	°C
Temperatura w zbiorniku z gorącą wodą	Maks.	1051	50	40	75	1	°C	
	Min.	1052	35	30	40	1	°C	
Prawo wodne	Temperatura otoczenia w trybie automatycznego ogrzewania	Maks.	2011	-10	-20	5	1	°C
		Min.	2012	15	10	20	1	°C
	Temperatura odprowadzanej wody w trybie automatycznego ogrzewania (WL1 – ogrzewanie podłogowe)	Maks.	2021	45	35	50	1	°C
		Min.	2022	30	17	37	1	°C
	Temperatura odprowadzanej wody w trybie automatycznego ogrzewania (WL2 – klimakonwektor wentylatorowy)	Maks.	2031	50	35	50	1	°C
		Min.	2032	35	17	50	1	°C
	Tryb automatycznego ogrzewania na sterowniku ściennym	Typ krzywej WL	2041	1 (WL1)	1	2	-	-
Użytkowanie termostatu	-	2091	0 (Nie)	0	2	-	-	
CWU	Aktywacja funkcji gorącej wody	Zastosowanie trybu CWU	3011	0 (Nie)	0	1 (Tak)	-	-
		Maks.	3021	50	45	50	1	°C
	Tryb ogrzewania	Zatrzymanie	3022	2	0	10	1	°C
		Początek	3023	5	5	20	1	°C
		Minimalny czas działania trybu ogrzewania	3024	5	1	20	1	min.
		Czas działania trybu CWU	3025	30	5	95	5	min.
		Czas działania trybu ogrzewania	3026	3	0,5	10	0,5	godzina
		Działanie	3031	1 (Wł.)	0 (Wyt.)	1	-	-
	Grzałka wspomagająca	Czas opóźnienia	3032	20	20	95	5	min.
		Przekroczenie	3033	0	0	4	1	°C

Klasyfikacja	Funkcja	Szczegóły	Kod (menu główne + menu podrzędne)	Podstawowa	Min.	Maks.	Krok	Jednostka
CWU	Dezynfekcja	Działanie	3041	1 (Tak)	0 (Nie)	1	-	-
		Interwał pracy	3042	Pt. (5)	Ndz. (0)	Cały dzień (7)	-	dzień
		Czas rozp.	3043	23	0	23	1	godzina
		Temp. docel.	3044	70	40	70	5	°C
		Czas wstrzymania	3045	10	5	60	5	min.
		Maks. czas działania	3046	8	1	24	1	godzina
	Grzewczy panel słoneczny / sygnał odmrażania	Blokada H/P grzewczego panelu słonecznego / sygnał odmrażania	3061	0	0	3	-	-
Ogrzewanie	Tryb ogrzewania	Priorytet trybu ogrzewania / trybu gorącej wody	4011	0 (tryb gorącej wody)	0	1 (Ogrzewanie)	-	-
		Priorytet trybu ogrzewania	4012	0	-15	20	1	°C
		Tryb ogrzewania wyt.	4013	35	14	35	1	°C
Pozostałe informacje	Tryb odprowadzanie	Temperatura na wylocie wody w trybie chłodzenia	5011	25	5	25	1	°C
		Temperatura pomieszczenia w trybie chłodzenia	5012	30	18	30	1	°C
		Temperatura odprowadzanej wody w trybie ogrzewania	5013	15	15	50	1	°C
		Temperatura w pomieszczeniu w trybie ogrzewania	5014	16	16	30	1	°C
		Temperatura wody w trybie automatycznego ogrzewania WL1	5017	15	15	50	1	°C
		Temperatura wody w trybie automatycznego ogrzewania WL2	5018	15	15	50	1	°C
		Temperatura w zbiorniku z gorącą wodą	5019	30	30	75	1	°C
	Tryb CWU „Economic”	Temperatura w zbiorniku z gorącą wodą	5021	5	0	40	1	°C
	Smart Grid (sterowanie mocą szczytową)	Działanie	5041	0 (Nie)	0	1 (Tak)	-	-
		Źródło ciepła dla roboczej wartości granicznej	5042	0 (Wszystkie)	0	2	1	-
		Logika sterująca	5043	1 (Wysokie)	0 (Niskie)	1	-	-

# Tryb ustawienia pola

Klasyfikacja	Funkcja	Szczegóły	Kod (menu główne + menu podrzędne)	Podstawowa	Min.	Maks.	Krok	Jednostka
Pozostałe informacje	Współczynnik dostawy gorącej wody w porównaniu do ogrzewania	A/7 (współczynnik jest określany na podstawie wartości A); 7 oznacza wydajność grzewczą równą wydajności gorącej wody	5061	7	1	7	1	-

## UWAGA

- Menu nieobslugiwane przez urządzenie nie zostanie wyświetlone.

## Jednostka hydrauliczna DVM / jednostka hydrauliczna HT: Tylko model AM\*\*\*TNBF\*\*

- Wartości podane w poniższej tabeli mają wyłącznie charakter przykładowy i orientacyjny.

Klasyfikacja	Funkcja	Szczegóły	Kod (menu główne + menu podrzędne)	Podstawowa	Min.	Maks.	Krok	Jednostka
Sterownik zdalny	Temperatura odprowadzanej wody w trybie ogólnego chłodzenia	Maks.	1011	-	-	-	1	°C
		Min.	1012	-	-	-	1	°C
	Temperatura w pomieszczeniu w trybie ogólnego chłodzenia	Maks.	1021	-	-	-	1	°C
		Min.	1022	-	-	-	1	°C
	Temperatura odprowadzanej wody w trybie ogólnego ogrzewania	Maks.	1031	80	40	80	1	°C
		Min.	1032	25	25	40	1	°C
	Temperatura w pomieszczeniu w trybie ogólnego ogrzewania	Maks.	1041	30	18	30	1	°C
		Min.	1042	16	16	18	1	°C
Temperatura w zbiorniku z gorącą wodą	Maks.	1051	70	45	75	1	°C	
	Min.	1052	45	35	45	1	°C	
Prawo wodne	Temperatura otoczenia w trybie automatycznego ogrzewania	Maks.	2011	-10	-20	5	1	°C
		Min.	2012	15	10	20	1	°C
	Temperatura odprowadzanej wody w trybie automatycznego ogrzewania (WL1 – ogrzewanie podłogowe)	Maks.	2021	45	35	80	1	°C
		Min.	2022	30	25	80	1	°C
	Temperatura odprowadzanej wody w trybie automatycznego ogrzewania (WL2 – klimakonwektor wentylatorowy)	Maks.	2031	50	35	80	1	°C
		Min.	2032	35	25	80	1	°C

Klasyfikacja	Funkcja	Szczegóły	Kod (menu główne + menu podrzędne)	Podstawowa	Min.	Maks.	Krok	Jednostka	
Prawo wodne	Tryb automatycznego ogrzewania na sterowniku ściennym	Typ krzywej WL	2041	1(WL1)	1	2	-	-	
	Użytkowanie termostatu	-	2091	0 (Nie)	0	2	-	-	
CWU	Aktywacja funkcji gorącej wody	Zastosowanie trybu CWU	3011	0 (Nie)	0	1 (Tak)	-	-	
	Tryb ogrzewania	Maks.	3021	70	45	75	1	°C	
		Zatrzymanie	3022	2	0	10	1	°C	
		Początek	3023	5	5	20	1	°C	
		Minimalny czas działania trybu ogrzewania	3024	5	1	20	1	min.	
		Czas działania trybu CWU	3025	30	5	95	5	min.	
		Czas działania trybu ogrzewania	3026	3	0,5	10	0,5	godzina	
	Grzałka wspomagająca	Działanie	3031	1 (Wł.)	0 (Wył.)	1	-	-	
		Czas opóźnienia	3032	20	20	95	5	min.	
		Przekroczenie	3033	0	0	4	1	°C	
	Dezynfekcja	Działanie	3041	1 (Tak)	0 (Nie)	1	-	-	
		Interwał pracy	3042	Pt. (5)	Ndz. (0)	Cały dzień (7)	-	dzień	
		Czas rozp.	3043	23	0	23	1	godzina	
		Temp. docel.	3044	70	60	75	5	°C	
		Czas wstrzymania	3045	10	5	60	5	min	
		Maks. czas działania	3046	8	1	24	1	godzina	
	Grzewczy panel słoneczny / sygnał odmrażania	Blokada H/P grzewczego panelu słonecznego / sygnał odmrażania	3061	0	0	3	-	-	
	Ogrzewanie	Tryb ogrzewania	Priorytet trybu ogrzewania / trybu gorącej wody	4011	0 (tryb gorącej wody)	0	1 (Ogrzewanie)	-	-
			Priorytet trybu ogrzewania	4012	0	-15	20	1	°C
			Tryb ogrzewania wył.	4013	35	14	35	1	°C
Pozostałe informacje	Tryb odprowadzanie	Temperatura na wylocie wody w trybie chłodzenia	5011	-	-	-	1	°C	
		Temperatura pomieszczenia w trybie chłodzenia	5012	-	-	-	1	°C	
		Temperatura odprowadzanej wody w trybie ogrzewania	5013	25	25	80	1	°C	

# Tryb ustawienia pola

Klasyfikacja	Funkcja	Szczegóły	Kod (menu główne + menu podrzędne)	Podstawowa	Min.	Maks.	Krok	Jednostka
Pozostałe informacje	Tryb odprowadzanie	Temperatura w pomieszczeniu w trybie ogrzewania	5014	16	16	30	1	°C
		Temperatura wody w trybie automatycznego ogrzewania WL1	5017	25	25	80	1	°C
		Temperatura wody w trybie automatycznego ogrzewania WL2	5018	25	25	80	1	°C
		Temperatura w zbiorniku z gorącą wodą	5019	35	35	75	1	°C
	Tryb CWU „Economic“	Temperatura w zbiorniku z gorącą wodą	5021	5	0	40	1	°C
		Działanie	5041	0 (Nie)	0	1 (Tak)	-	-
	Smart Grid (sterowanie mocą szczytową)	Źródło ciepła dla roboczej wartości granicznej	5042	0 (Wszystkie)	0	2	1	-
		Logika sterująca	5043	1 (Wysokie)	0 (Niskie)	1	-	-
	Współczynnik dostawy gorącej wody w porównaniu do ogrzewania	A/7 (współczynnik jest określany na podstawie wartości A); 7 oznacza wydajność grzewczą równą wydajności gorącej wody	5061	7	1	7	1	-

## Funkcje wymagające konfiguracji według specyfikacji pola

- **Kod: 10\*\***

- Górne i dolne wartości graniczne temperatur dla trybu ogrzewania (wylot wody, pomieszczenie), chłodzenia (wylot wody, pomieszczenie) i CWU (zbiornik)
- 1011: Maksymalna wartość ustawienia temperatury odprowadzanej wody w trybie chłodzenia na sterowniku ściennym
- 1012: Minimalna wartość ustawienia temperatury odprowadzanej wody w trybie chłodzenia na sterowniku ściennym
- 1021: Maksymalna wartość ustawienia temperatury pomieszczenia w trybie chłodzenia na sterowniku ściennym
- 1022: Minimalna wartość ustawienia temperatury pomieszczenia w trybie chłodzenia na sterowniku ściennym
- 1031: Maksymalna wartość ustawienia temperatury odprowadzanej wody w trybie ogrzewania na sterowniku ściennym
- 1032: Minimalna wartość ustawienia temperatury odprowadzanej wody w trybie ogrzewania na sterowniku ściennym
- 1041: Maksymalna wartość ustawienia temperatury pomieszczenia w trybie ogrzewania na sterowniku ściennym
- 1042: Minimalna wartość ustawienia temperatury pomieszczenia w trybie ogrzewania na sterowniku ściennym
- 1051: Maksymalna wartość ustawienia temperatury w zbiorniku z gorącą wodą na sterowniku ściennym
- 1052: Minimalna wartość ustawienia temperatury w zbiorniku z gorącą wodą na sterowniku ściennym



• Kod: 20\*\*

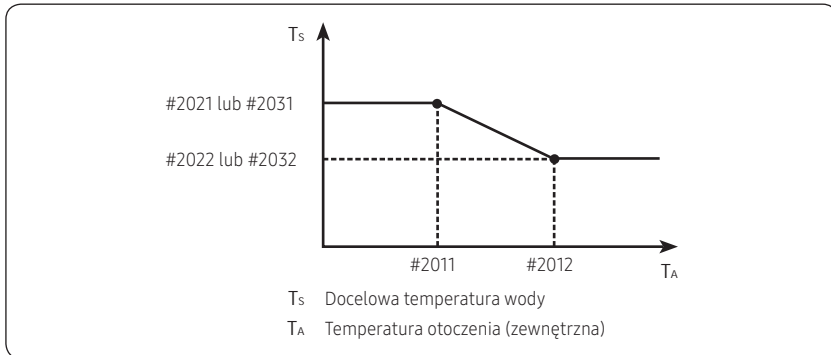

- 1) Gdy temperatura zewnętrzna ( $T_a$ ) $^{\circ}\text{C} < (\text{kod } \#2011)^{\circ}\text{C}$ 
  - Kod  $\#2041$ : Ustawienie  $T_s 1$  (ogrzewanie podłogowe) =  $\#2021$
  - Kod  $\#2041$ : Ustawienie  $T_s 2$  (klimakonwektor wentylatorowy) =  $\#2031$
- 2) Gdy  $(\text{kod } \#2011)^{\circ}\text{C} \leq \text{temperatura zewnętrzna } (T_a)^{\circ}\text{C} < (\text{kod } \#2012)^{\circ}\text{C}$ 
  - Kod  $\#2041$ : Ustawienie  $T_s 1$  (ogrzewanie podłogowe) =  $\#2021 + (\#2022 - \#2021) / (\#2012 - \#2011) * (T_a - \#2011)$
  - Kod  $\#2041$ : Ustawienie  $T_s 2$  (klimakonwektor wentylatorowy) =  $\#2031 + (\#2032 - \#2031) / (\#2012 - \#2011) * (T_a - \#2011)$
- 3) Gdy  $(\text{kod } \#2012)^{\circ}\text{C} \leq \text{temperatura zewnętrzna } (T_a)^{\circ}\text{C}$ 
  - Kod  $\#2041$ : Ustawienie  $T_s 1$  (ogrzewanie podłogowe) =  $\#2022$
  - Kod  $\#2041$ : Ustawienie  $T_s 2$  (klimakonwektor wentylatorowy) =  $\#2032$

2091 : Zastosowanie termostatu zewnętrznego w systemie użytkownika

- 0: Wyłączone
- 1: Włączyć lub wyłączyć urządzenie za pomocą termostatu
- 2: Włączyć lub wyłączyć urządzenie w połączeniu z termostatem i dostosować ustawienia temperatury odprowadzanej wody
  - ※ Ustawienie temperatury odprowadzanej wody, gdy termostat jest podłączony
    - Tryb chłodzenia: wartość  $\#1012$  (specyfikację pola kategorii sterownika naściennego)
    - Tryb ogrzewania: Wartość ustawiona zgodnie z normami Water Law

• Kod 30\*\*

- Opcje użytkownika dotyczące ogrzewania zbiornika z gorącą wodą (CWU)

3011: Zastosowanie zbiornika CWU

302\*: Zmienne pompy ciepła do sterowania temperaturą w zbiorniku i połączenia z grzałką wspomagającą

- 3021: Maksymalna temperatura w zbiorniku CWU przy działaniu pompy ciepła (H/P)
- 3022: Korekcja temperatury wymuszonego wyłączenia ogrzewania w trybie CWU (tylko jednostka hydrauliczna / nie dotyczy jednostki hydraulicznej HT), wymuszone wyłączenie ogrzewania w trybie CWU: Temperatura w zbiorniku z gorącą wodą  $\geq$  kod  $\#3021$  – kod  $\#3022$

# Tryb ustawienia pola

- 3023: Korekcja temperatury wymuszonego wyłączenia ogrzewania w trybie CWU (tylko jednostka hydrauliczna/nie dotyczy jednostki hydraulicznej HT), temperatura w zbiorniku z gorącą wodą  $\leq$  ustawienie temperatury w zbiorniku z gorącą wodą + 1 oraz temperatura w zbiorniku z gorącą wodą  $\leq$  kod #3021 – kod #3022 + kod #3023
- 3024: Gdy tryb ogrzewania i tryb CWU są włączone jednocześnie, a tryb ogrzewania działa w oparciu o temperaturę odprowadzanej wody z aktywną funkcją wyłączenia ogrzewania, ogrzewanie będzie działać przez liczbę minut określoną w #3024 po każdym upłynięciu maksymalnego czasu funkcjonowania trybu CWU
- 3025: Czas działania trybu CWU, gdy tryb ogrzewania i tryb CWU są włączone jednocześnie
- 3026: Czas działania trybu ogrzewania, gdy tryb ogrzewania i tryb CWU są włączone jednocześnie

303\*: Zmienne grzałki wspomagające do połączenia z pompą ciepła

- 3031: Zastosowanie grzałki wspomagającej
- 3032: Timer opóźnienia uruchomienia grzałki wspomagającej
- 3033: Przekroczenie temperatury grzałki wspomagającej (FSV #3033, domyślnie „0°C”, zakres 0–4°C)

304\*: Konfiguracja okresu dezynfekcji zbiornika z gorącą wodą

- 3041: Zastosowanie funkcji dezynfekcji
- 3042: Planowanie (dzień)

Niedziela	Poniedziałek	Wtorek	Środa	Czwartek	Piątek	Sobota	Cały dzień
0	1	2	3	4	5	6	7

- 3043: Czas rozpoczęcia (godzina)
- 3044: Docelowa temperatura zbiornika
- 3045: Czas trwania (po osiągnięciu temperatury docelowej)
- 3046: Maksymalny czas trwania działania funkcji dezynfekcji (działanie funkcji dezynfekcji zostaje wstrzymane po określonym czasie)
  - ※ Funkcję dezynfekcji można włączyć, jeśli grzałka wspomagająca jest podłączona.
  - ※ Jeśli funkcja dezynfekcji nie funkcjonuje prawidłowo przez maksymalny czas pracy, sprawdzić, czy grzałka wspomagająca działa z odpowiednią mocą oraz czy nie doszło do jej uszkodzenia. (Błąd E919)
- 3061: Blokada między pompą solarną i zbiornikiem z gorącą wodą
  - 0: Działanie jednostki hydraulicznej niezależnie od aktywacji pompy solarnej
  - 1: Działanie jednostki hydraulicznej zostaje wstrzymane, gdy pompa solarna rozpoczyna pracę
  - 2: Wył.
  - 3: Przesyłanie sygnału odmrażania podczas przechodzenia do trybu odmrażania
- **Kod 401\***
  - Priorytet ogrzewania pomieszczenia/CWU i zmienne sterowania
- 4011: Ustawienie priorytetowe jednoczesnego działania trybu gorącej wody i trybu ogrzewania
  - 0: Tryb gorącej wody ma priorytet. (Powiązane działanie jest oznaczone kodem 302\*.)
  - 1: Tryb ogrzewania ma priorytet. (Jeśli temperatura otoczenia wynosi  $<$  4012, tryb gorącej wody jest pomijany.)

- 4012 : Temperatura przy wymuszonym priorytecie działania trybu ogrzewania (patrz 4011)
- 4013 : Jeśli temperatura otoczenia wynosi  $> 4013$ , działanie trybu ogrzewania zostaje wstrzymane w trybie automatycznym.

- **Kod 50\*\***

- Opcje użytkownika dotyczące dodatkowych funkcji

501\*: Nowe temperatury docelowe dla każdego trybu (ogrzewania/chłodzenia/CWU), gdy funkcja „Odprowadzanie” jest włączona

- 5011: Wartość temperatury odprowadzanej wody w trybie chłodzenia, gdy funkcja „Odprowadzanie” jest włączona
- 5012: Wartość temperatury pomieszczenia w trybie chłodzenia, gdy funkcja „Odprowadzanie” jest włączona
- 5013: Wartość temperatury odprowadzanej wody w trybie ogrzewania, gdy funkcja „Odprowadzanie” jest włączona
- 5014: Wartość temperatury pomieszczenia w trybie ogrzewania, gdy funkcja „Odprowadzanie” jest włączona
- 5017: Wartość ustawienia temperatury odprowadzanej wody podłogowej (#2041=1) zgodnie z normą Water Law w przypadku włączenia funkcji „Odprowadzanie”
- 5018: Wartość ustawienia temperatury odprowadzanej wody modułu FCU (#2041=2) zgodnie z normą Water Law w przypadku włączenia funkcji „Odprowadzanie”
- 5019: Wartość ustawienia temperatury w zbiorniku CWU

5021: Korekcja ustawienia temperatury, gdy tryb CWU „Economic” jest włączony (podczas działania trybu CWU „Economic” temperatura zostanie automatycznie obniżona o wartość #5021(°C) w porównaniu z rzeczywistym ustawieniem)

504\*: Sterowanie Smart Grid

- 5041: Zastosowanie sterowania Smart Grid
- 5042: Zastosowanie grzałki podczas korzystania z funkcji sterowania Smart Grid
  - 0: Grzałka wyłączona podczas korzystania z funkcji sterowania Smart Grid
  - 1: Sterowanie grzałką podczas korzystania z funkcji sterowania Smart Grid
  - 2: Nie używać
- 5043: Napięcie wejściowe z portu stykowego Smart Grid
  - 0: Jeśli napięcie Smart Grid wynosi 0 V, funkcja sterowania Smart Grid działa
  - 1: Jeśli napięcie Smart Grid wynosi 5 V, funkcja sterowania Smart Grid działa
- 5061: Współczynnik dostawy wody w porównaniu do ogrzewania: Obciążenie zbiornika z gorącą wodą, jeśli obciążenie trybu ogrzewania (ogrzewanie podłogowe lub klimakonwektor wentylatorowy) wynosi 7

Przykład: gdy wymagane obciążenie trybu ogrzewania wynosi 14 000 W, wymagane obciążenie zbiornika z gorącą wodą wynosi 10 000 W;  $10\ 000/14\ 000 \times 7 =$  ustawienie 5

# Konserwacja urządzenia

---

## Czynności konserwacyjne

---

- Aby zapewnić optymalne działanie urządzenia, należy regularnie, najlepiej co rok, wykonywać kontrole i inspekcje urządzenia oraz okablowania w miejscu instalacji.  
Konserwację powinien przeprowadzić lokalny technik firmy SAMSUNG. Operator nie musi wykonywać żadnych czynności konserwacyjnych poza czyszczeniem sterownika zdalnego za pomocą miękkiej zwilżonej szmatki.

### OSTRZEŻENIE

- W dłuższych okresach nieaktywności, np. w lecie, NIE NALEŻY ODŁĄCZAĆ ZASILANIA URZĄDZENIA.
- Odłączenie zasilania spowoduje zatrzymanie automatycznych i powtarzających się ruchów silnika, które zapobiegają jego zacięciu.

## Ogrzewanie awaryjne/awaryjna dostawa gorącej wody

---

### <Ogrzewanie awaryjne\_(w przypadku nastawy #4021)>

- Funkcja ogrzewania jest zapewniana wyłącznie przez grzejnik zapasowy w przypadku awarii jednostki zewnętrznej (dostępne wyłącznie w przypadku podłączenia grzejnika zapasowego).
- Włączanie funkcji: Ustawić przełącznik DIP #1 zestawu kontrolnego w położenie wyłączone, a następnie wyłączyć i włączyć zasilanie.
- Wyłączanie funkcji: Ustawić przełącznik DIP #1 zestawu kontrolnego w położenie włączone, a następnie wyłączyć i włączyć zasilanie.
- Działanie domyślne: Ogrzewanie automatyczne rozpoczyna się w przypadku osiągnięcia ustawionej temperatury 35°C.

### <Awaryjna dostawa gorącej wody\_(w przypadku nastawy FSV #3011, 3031)>

- W przypadku awarii jednostki zewnętrznej gorąca woda jest dostarczana wyłącznie przez grzejnik wspomagający.
- Włączenie funkcji: Ustawić przełącznik DIP #2 zestawu kontrolnego w położenie wyłączone, a następnie wyłączyć i włączyć zasilanie.
- Wyłączenie funkcji: Ustawić przełącznik DIP #2 zestawu kontrolnego w położenie włączone, a następnie wyłączyć i włączyć zasilanie.
- Działanie domyślne: Automatyca dostawy gorącej wody rozpoczyna się po osiągnięciu ustawionej temperatury 50°C.

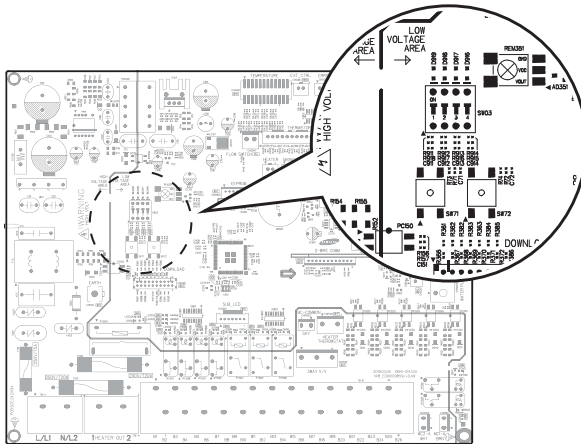

# Wskazówki dotyczące rozwiązywania problemów

Jeśli wystąpi problem z działaniem urządzenia, na ekranie przewodowego sterownika zdalnego wyświetlony zostanie odpowiedni kod błędu. Następująca tabela zawiera opisy kodów błędów.

Wyświetlacz	Objaśnienie
120	Błąd spowodowany zwarcieniem lub otwarciem obwodu czujnika temperatury pokojowej jednostki wewnętrznej w strefie 2 (wykrywany wyłącznie w przypadku używania termostatu pokojowego)
121	Błąd spowodowany zwarcieniem lub otwarciem obwodu czujnika temperatury pokojowej jednostki wewnętrznej w strefie 1 (wykrywany wyłącznie w przypadku używania termostatu pokojowego)
653	ZWARCIE lub ROZWARCIE termistora przewodowego sterownika zdalnego
899	ZWARCIE lub ROZWARCIE termistora wylotu wody ze strefy 1
900	ZWARCIE lub ROZWARCIE termistora wylotu wody ze strefy 2
901	ZWARCIE lub ROZWARCIE termistora wlotu wody
902	ZWARCIE lub ROZWARCIE termistora wylotu PWT
903	ZWARCIE lub ROZWARCIE termistora wylotu wody
904	ZWARCIE lub ROZWARCIE termistora zbiornika na wodę
916	ZWARCIE lub ROZWARCIE termistora zaworu mieszającego

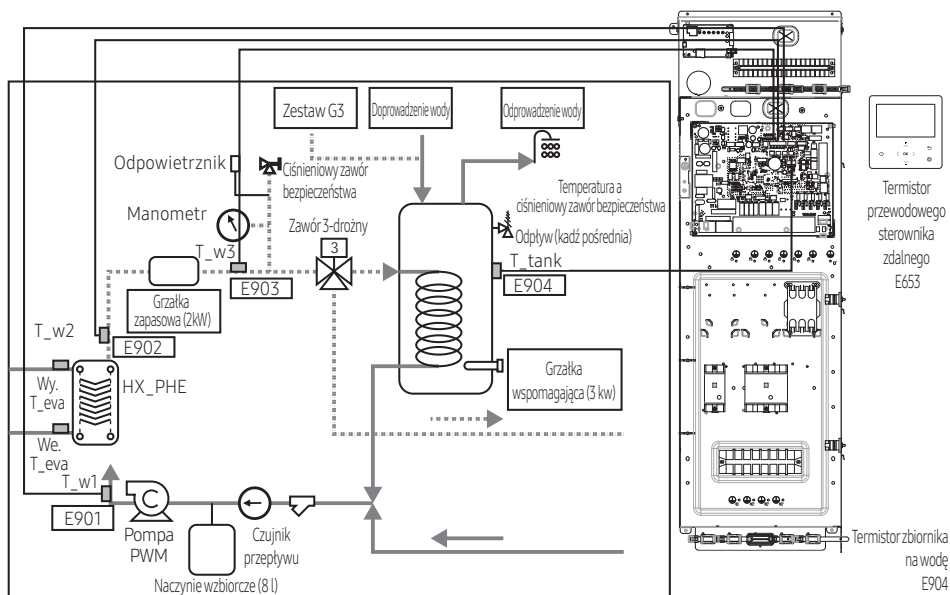

## Komunikacja

Wyświetlacz	Objaśnienie
601	Błąd komunikacji pomiędzy sterownikiem zdalnym a jednostką hydrauliczną
604	Błąd śledzenia pomiędzy sterownikiem zdalnym a jednostką hydrauliczną
654	Błąd odczytu/zapisu pamięci (EEPROM) (błąd danych sterownika naściennego)

### E601, E604

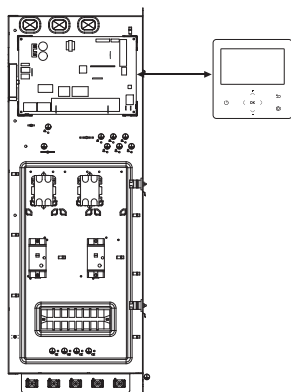

### E654

- Błąd odczytu/zapisu pamięci (EEPROM) (błąd danych sterownika przewodowego)

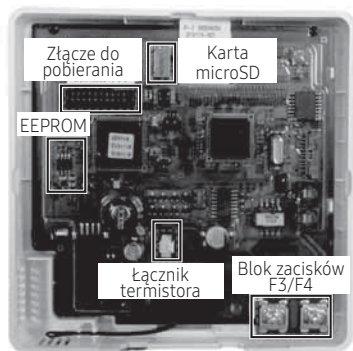

# Wskazówki dotyczące rozwiązywania problemów

## Pompa wodna a czujnik przepływu

Wyświetlacz	Objaśnienie
911	Błąd niskiego natężenia przepływu <ul style="list-style-type: none"><li>w przypadku niskiego natężenia przepływu podczas pompowania wody w ciągu 30 sekund włączą się sygnały (uruchamianie)</li><li>w przypadku niskiego natężenia przepływu podczas pompowania wody w ciągu 15 sekund włączą się sygnały (po uruchomieniu)</li></ul>
912	Błąd prawidłowego natężenia przepływu <ul style="list-style-type: none"><li>w przypadku prawidłowego natężenia przepływu podczas pompowania wody sygnał zostanie wyłączony po upływie 10 minut</li></ul>

### E911

- Pompa wodna WŁ. ( niskie natężenie przepływu ): NIEWYSTARCZAJĄCY przepływ wody

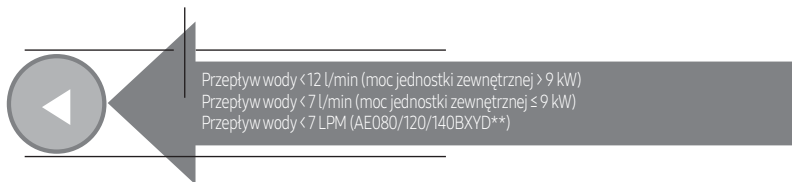

### E912

- Pompa wodna WYŁ. ( standardowe natężenie przepływu )

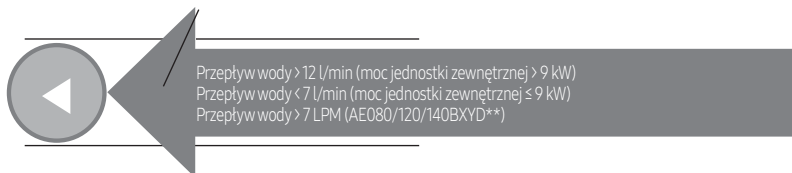



# Kod błędu

Wyświetlacz	Objaśnienie	Źródło błędu
101	Błąd połączenia jednostki hydraulicznej/jednostki zewnętrznej	Jednostka hydrauliczna
120	Błąd spowodowany zwarcieniem lub otwarciem obwodu czujnika temperatury pokojowej jednostki wewnętrznej w strefie 2 (wykrywany wyłącznie w przypadku używania termostatu pokojowego)	Jednostka hydrauliczna
121	Błąd spowodowany zwarcieniem lub otwarciem obwodu czujnika temperatury pokojowej jednostki wewnętrznej w strefie 1 (wykrywany wyłącznie w przypadku używania termostatu pokojowego)	Jednostka hydrauliczna
122	ZWARCIE lub OTWARCIE obwodu czujnika temperatury na wlocie EVA	Jednostka hydrauliczna
123	ZWARCIE lub OTWARCIE obwodu czujnika temperatury na wylocie EVA	Jednostka hydrauliczna
162	Błąd pamięci EEPROM	Jednostka hydrauliczna
198	Błąd bezpiecznika termicznego bloku zacisków (otwarty)	Jednostka hydrauliczna
201	Błąd połączenia jednostki hydraulicznej/jednostki zewnętrznej (błąd dopasowania)	Jednostka hydrauliczna/ jednostka zewnętrzna
202	Błąd połączenia jednostki hydraulicznej/jednostki zewnętrznej (3 min)	Jednostka hydrauliczna/ jednostka zewnętrzna
203	Błąd komunikacji pomiędzy FALOWNIKIEM a GŁÓWNYM KONTROLEREM MICOM (4 min)	Jednostka zewnętrzna
221	Błąd czujnika temperatury powietrza jednostki zewnętrznej	Jednostka zewnętrzna
231	Błąd czujnika temperatury skraplacza	Jednostka zewnętrzna
251	Błąd czujnika temperatury po stronie tłocznej	Jednostka zewnętrzna
320	Błąd czujnika OLP	Jednostka zewnętrzna
403	Wykrywanie zamarzania płytowego wymiennika ciepła (podczas pracy w trybie chłodzenia)	Jednostka zewnętrzna
404	Ochrona jednostki zewnętrznej w przypadku przeciążenia (podczas bezpiecznego uruchamiania, stan normalnej pracy)	Jednostka zewnętrzna
407	Sprężarka wyłączona z powodu czujnika wysokiego ciśnienia	Jednostka zewnętrzna
416	Przegrzanie strony tłocznej sprężarki	Jednostka zewnętrzna
419	Błąd działania EEV JEDNOSTKI ZEWNĘTRZNEJ	Jednostka zewnętrzna
425	Błąd z powodu braku źródła zasilania (tylko dla modelu 3-fazowego)	Jednostka zewnętrzna
436	Wykrywanie zamarzania płytowego wymiennika ciepła (podczas pracy w trybie ogrzewania)	Jednostka zewnętrzna
440	Blokada ogrzewania (temperatura zewnętrzna powyżej 35°C)	Jednostka zewnętrzna
441	Blokada chłodzenia (temperatura zewnętrzna powyżej 9°C)	Jednostka zewnętrzna
458	Błąd wentylatora 1 JEDNOSTKI ZEWNĘTRZNEJ	Jednostka zewnętrzna
461	[Falownik] Błąd uruchamiania sprężarki	Jednostka zewnętrzna

# Kod błędu

Wyświetlacz	Objaśnienie	Źródło błędu
462	[Falownik] Błąd związany z łącznym prądem elektrycznym/błąd związany z przeciążeniem PFC	Jednostka zewnętrzna
463	Przegrzanie OLP	Jednostka zewnętrzna
464	[FALOWNIK] Błąd przegrzania trybu ochrony falownika (IPM)	Jednostka zewnętrzna
465	Błąd przeciążenia sprężarki	Jednostka zewnętrzna
466	Błąd związany z przepięciem/niskim napięciem DC LINK	Jednostka zewnętrzna
467	[Falownik] Błąd rotacji sprężarki	Jednostka zewnętrzna
468	[Falownik] Błąd czujnika prądu	Jednostka zewnętrzna
469	[Falownik] Błąd czujnika napięcia DC LINK	Jednostka zewnętrzna
470	Błąd odczytu/zapisu pamięci EEPROM jednostki zewnętrznej	Jednostka zewnętrzna
471	Błąd odczytu/zapisu pamięci EEPROM jednostki zewnętrznej (błąd OTP)	Jednostka zewnętrzna
474	Błąd czujnika temperatury IPM (moduł IGBT) lub PFCM	Jednostka zewnętrzna
475	Błąd wentylatora 2 jednostki zewnętrznej	Jednostka zewnętrzna
484	Błąd przeciążenia PFC	Jednostka zewnętrzna
485	Błąd czujnika prądu wejściowego	Jednostka zewnętrzna
500	Przegrzanie IPM	Jednostka zewnętrzna
507	Sprężarka wyłączona z powodu przelącznika wysokiego ciśnienia	Jednostka zewnętrzna
554	Błąd wycieku gazu	Jednostka zewnętrzna
590	Błąd sumy kontrolnej pamięci EEPROM falownika	Jednostka zewnętrzna
601	Błąd komunikacji między jednostką hydrauliczną a sterownikiem ściennym	Jednostka hydrauliczna
604	Błąd śledzenia komunikacji między jednostką hydrauliczną a sterownikiem ściennym	Jednostka hydrauliczna
653	ZWARCIE lub ROZWARCIE obwodu czujnika temperatury sterownika ściennego	Jednostka hydrauliczna, sterownik ścienny
654	Błąd odczytu/zapisu pamięci (EEPROM) (błąd danych sterownika ściennego)	Jednostka hydrauliczna, sterownik ścienny
899	Błąd zwarcia lub rozwarcia obwodu czujnika temperatury wody na wylocie w strefie 1	Jednostka hydrauliczna
900	Błąd zwarcia lub rozwarcia obwodu czujnika temperatury wody na wylocie w strefie 2	Jednostka hydrauliczna
901	Błąd czujnika temperatury wody na wlocie (PWT) (rozwarcie/zwarcie)	Jednostka hydrauliczna
902	Błąd czujnika temperatury wody na wylocie (PWT) (rozwarcie/zwarcie)	Jednostka hydrauliczna
903	Błąd czujnika temperatury na wylocie wody (grzałki zapasowej)	Jednostka hydrauliczna
904	Błąd czujnika temperatury zbiornika CWU	Jednostka hydrauliczna

Wyświetlacz	Objaśnienie	Źródło błędu
906	Czujnik temperatury wlotu gazowego czynnika chłodniczego (PWT) (rozwarcie/zwarcie)	Jednostka zewnętrzna
907	Błąd jest spowodowany zabezpieczeniem przed pęknięciem rury	Jednostka hydrauliczna
908	Błąd spowodowany zabezpieczeniem przed zamarzaniem (ponowne działanie jest możliwe)	Jednostka hydrauliczna
909	Błąd spowodowany zabezpieczeniem przed zamarzaniem (ponowne działanie jest niemożliwe)	Jednostka hydrauliczna
910	Czujnik temperatury wody na wyjściowej rurze cieczowej jest odłączony	Jednostka hydrauliczna
911	Błąd wyłączenia przełącznika przepływu podczas pracy pompy wody	Jednostka hydrauliczna
912	Błąd prawidłowego natężenia przepływu <ul style="list-style-type: none"> <li>w przypadku prawidłowego natężenia przepływu podczas pompowania wody sygnał zostanie wyłączony po upływie 10 minut</li> </ul>	Jednostka hydrauliczna
913	Sześciokrotne wykrycie błędu wyłącznika przepływu (ponowna operacja jest niemożliwa)	Jednostka hydrauliczna
914	Błąd z powodu nieprawidłowego podłączenia termostatu	Jednostka hydrauliczna
915	Błąd wentylatora DC (nie działa)	Jednostka hydrauliczna
916	Błąd czujnika zaworu mieszającego	Jednostka hydrauliczna
917	Błąd konfiguracji czujnika zbiornika wody	Jednostka hydrauliczna
919	Błąd oznaczający, że ustawiona temperatura dezynfekcji nie została osiągnięta lub, jeśli została osiągnięta, nie można utrzymać jej przez odpowiedni czas.	Jednostka hydrauliczna
920	Błąd danych karty FSV SD	Jednostka hydrauliczna

## MASZ PYTANIA LUB UWAGI?

KRAJ	ZADZWOŃ DO NAS	LUB ODWIEDŹ NASZĄ STRONĘ
UK	0333 000 0333	<a href="http://www.samsung.com/uk/support">www.samsung.com/uk/support</a>
IRELAND (EIRE)	0818 717100	<a href="http://www.samsung.com/ie/support">www.samsung.com/ie/support</a>
GERMANY	06196 77 555 77	<a href="http://www.samsung.com/de/support">www.samsung.com/de/support</a>
FRANCE	01 48 63 00 00	<a href="http://www.samsung.com/fr/support">www.samsung.com/fr/support</a>
SPAIN	91 175 00 15	<a href="http://www.samsung.com/es/support">www.samsung.com/es/support</a>
PORTUGAL	210 608 098 Chamada para a rede fixa nacional Dias úteis das 9h às 20h	<a href="http://www.samsung.com/pt/support">www.samsung.com/pt/support</a>
LUXEMBURG	261 03 710	<a href="http://www.samsung.com/be_fr/support">www.samsung.com/be_fr/support</a>
NETHERLANDS	088 90 90 100	<a href="http://www.samsung.com/nl/support">www.samsung.com/nl/support</a>
BELGIUM	02-201-24-18	<a href="http://www.samsung.com/be/support">www.samsung.com/be/support</a> (Dutch) <a href="http://www.samsung.com/be_fr/support">www.samsung.com/be_fr/support</a> (French)
NORWAY	21629099	<a href="http://www.samsung.com/no/support">www.samsung.com/no/support</a>
DENMARK	707 019 70	<a href="http://www.samsung.com/dk/support">www.samsung.com/dk/support</a>
FINLAND	030-6227 515	<a href="http://www.samsung.com/fi/support">www.samsung.com/fi/support</a>
SWEDEN	0771-400 300	<a href="http://www.samsung.com/se/support">www.samsung.com/se/support</a>
AUSTRIA	0800 72 67 864 (0800-SAMSUNG)	<a href="http://www.samsung.com/at/support">www.samsung.com/at/support</a>
SWITZERLAND	0800 726 786	<a href="http://www.samsung.com/ch/support">www.samsung.com/ch/support</a> (German) <a href="http://www.samsung.com/ch_fr/support">www.samsung.com/ch_fr/support</a> (French)
HUNGARY	0680SAMSUNG (0680-726-7864)	<a href="http://www.samsung.com/hu/support">www.samsung.com/hu/support</a>
CZECH	800 - SAMSUNG (800-726786)	<a href="http://www.samsung.com/cz/support">www.samsung.com/cz/support</a>
SLOVAKIA	0800 - SAMSUNG (0800-726 786)	<a href="http://www.samsung.com/sk/support">www.samsung.com/sk/support</a>

KRAJ	ZADZWOŃ DO NAS	LUB ODWIEDŹ NASZĄ STRONĘ
CROATIA	072 726 786	<a href="http://www.samsung.com/hr/support">www.samsung.com/hr/support</a>
BOSNIA North Macedonia	055 233 999 023 207 777	<a href="http://www.samsung.com/ba/support">www.samsung.com/ba/support</a> <a href="http://www.samsung.com/mk/support">www.samsung.com/mk/support</a>
MONTENEGRO	020 405 888	<a href="http://www.samsung.com/support">www.samsung.com/support</a>
SLOVENIA	080 697 267 (brezplačna številka)	<a href="http://www.samsung.com/si/support">www.samsung.com/si/support</a>
SERBIA	011 321 6899	<a href="http://www.samsung.com/rs/support">www.samsung.com/rs/support</a>
KOSOVO	038 40 30 90	<a href="http://www.samsung.com/support">www.samsung.com/support</a>
ALBANIA	045 620 202	<a href="http://www.samsung.com/al/support">www.samsung.com/al/support</a>
BULGARIA	0800 111 31 - Безплатен за Всички оператори *3000 - Цена на един звагъски разговор или според тарифата на мобилният оператор 09:00 до 18:00 - Понеделник до Петък	<a href="http://www.samsung.com/bg/support">www.samsung.com/bg/support</a>
ROMANIA	0800872678 - Apel gratuit *8000 - Apel tarifat în rețea Program Call Center Luni - Vineri: 9 AM - 6 PM	<a href="http://www.samsung.com/ro/support">www.samsung.com/ro/support</a>
ITALIA	800-SAMSUNG (800.7267864)	<a href="http://www.samsung.com/it/support">www.samsung.com/it/support</a>
CYPRUS	8009 4000 only from landline, toll free	<a href="http://www.samsung.com/gr/support">www.samsung.com/gr/support</a>
GREECE	80111-SAMSUNG (80111 726 7864) only from land line (+30) 210 6897691 from mobile and land line	
POLAND	801-172-678* lub +48 22 607-93-33* * (opłata według taryfy operatora)	<a href="http://www.samsung.com/pl/support/">http://www.samsung.com/pl/support/</a>
LITHUANIA	8-800-77777	<a href="http://www.samsung.com/lt/support">www.samsung.com/lt/support</a>
LATVIA	8000-7267	<a href="http://www.samsung.com/lv/support">www.samsung.com/lv/support</a>
ESTONIA	800-7267	<a href="http://www.samsung.com/ee/support">www.samsung.com/ee/support</a>

Samsung, PO Box 12987, Blackrock, Co. Dublin. IE  
or Euro QA Lab. Saxony Way, Yateley, Hampshire GU46 6GG, UK



W urządzeniu  
znajduje się  
czynnik chłodniczy  
R-32.

DB68-08470A-10

